

Canon



Zoemini S2

Tlačiareň s fotoaparátom na okamžitú tlač
Používateľská príručka

OBSAH

BEZPEČNOSTNÉ INFORMÁCIE

STR. 3-4

Prečítajte si pred používaním

PREHĽAD

STR. 5

Dodávané položky
Funkcie produktu

NASTAVENIE

STR. 6-9

Nabíjanie
Vkladanie papiera
Externá pamäť

OPERÁCIE

STR. 10-15

Zapnutie/vypnutie
Zhotovenie a tlač fotografie
Hľadáčik
Zrkadlo na autoportréty
Režimy snímania
Tlačidlá filtra a okraja
Snímanie pomocou živého náhľadu

Indikátor LED

STR. 16-18

Riešenie problémov

TECHNICKÉ PARAMETRE

STR. 19

INŠTALÁCIA APLIKÁCIE

STR. 20-21

PÁROVANIE MOBILNÉHO ZARIADENIA A TLAČIARNE S FOTOAPARÁTOM NA OKAMŽITÚ TLAČ

STR. 22-24

Párovanie v systémoch Android a iOS
Párovanie v systéme Android (s funkciou NFC)

POUŽÍVATEĽSKÉ ROZHRAŇIE

STR. 25-38

Domovská obrazovka
Hlavná ponuka
Nastavenie tlačiarne
Fotoalbum
Odosielanie fotografie do aplikácie Mini Print
Úprava fotografie
Používanie funkcie Tlač dlaždíc
Používanie funkcie Tlač koláže
Tlač vyrezanej nálepky
Fotoaparát smartfónu
Tlač z karty MicroSD pre Zoemini S2
Poradovník tlačových úloh

BEZPEČNOSTNÉ INFORMÁCIE

PREČÍTAJTE SI PRED POUŽÍVANÍM

Skôr ako začnete používať zariadenie, prečítajte si nasledujúce pokyny a bezpečnostné opatrenia.

Regulačné a ďalšie bezpečnostné informácie nájdete v hárku s regulačnými a bezpečnostnými informáciami, ktorý je súčasťou balenia.

RMN: PP2002

Regulačné identifikačné číslo modelu je priradené na regulačný identifikačný účel.



VAROVANIE

Používa sa na označenie potenciálne nebezpečnej situácie, ktorá, ak sa jej nezabráni, môže mať za následok smrť alebo vážne zranenie.

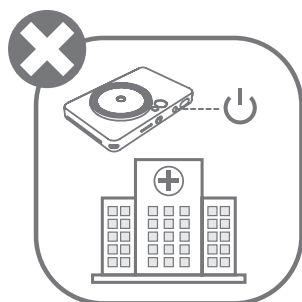
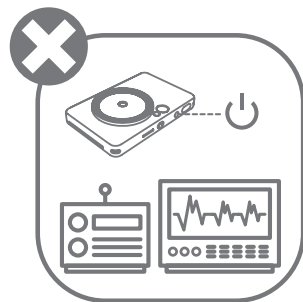
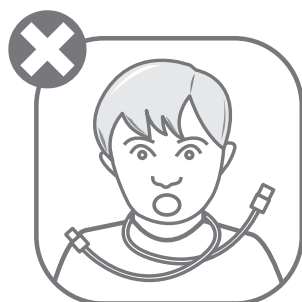
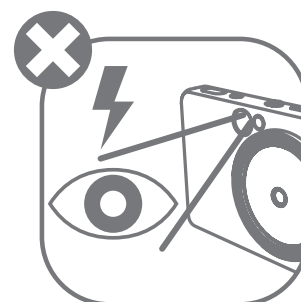
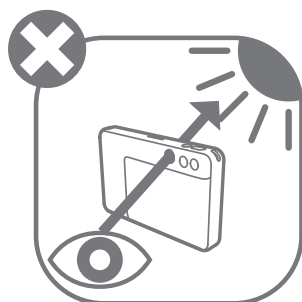
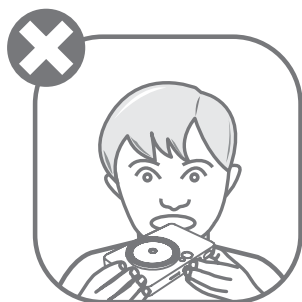

- Nenechávajte v dosahu detí a batoliat. Nesprávne používanie tohto produktu môže spôsobiť udusenie alebo nehodu.
- Zariadenie okamžite prestaňte používať, ak z neho vychádza dym alebo zvláštny zápach, prípadne sa chová nezvyčajne iným spôsobom.
- Nepozerajte sa cez hľadáček ani objektív na slnko ani iné jasné svetlá. Mohli by ste oslepnúť alebo si spôsobiť problémy so zrakom.
- Neodpaľujte blesk v blízkosti očí. Môžete tým poškodiť zrak.
- Remienok omotaný okolo krku dieťaťa môže viesť k uduseniu. Ak produkt používa napájací kábel, omylom omotaný kábel okolo krku dieťaťa môže viesť k uduseniu.
- Zariadenie vypnite na miestach, kde je zakázané používanie fotoaparátu. Elektromagnetické vlny emitované fotoaparátom môžu rušiť činnosť elektronických prístrojov a iných zariadení. Buďte opatrní pri používaní produktu na miestach, kde je používanie elektronických zariadení obmedzené, napríklad v lietadlách a zdravotníckych zariadeniach.



UPOZORNENIE

Používa sa na označenie stupňa nebezpečenstva alebo poškodenia, ktoré pri nesprávnom zaobchádzaní s produktom môže mať za následok zranenie alebo škodu na majetku. Nejde o zlyhania produktu.

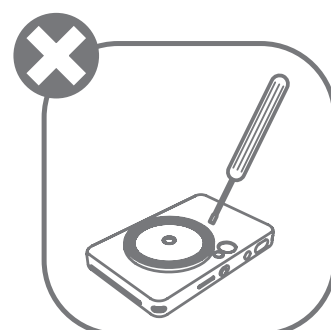
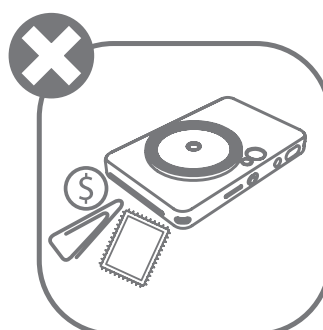
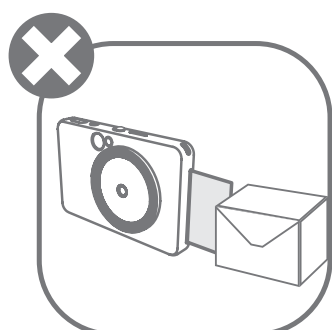
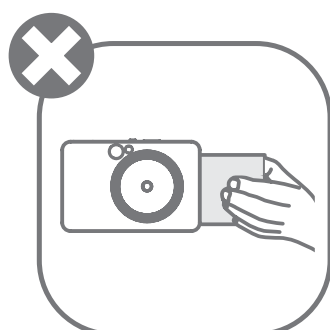
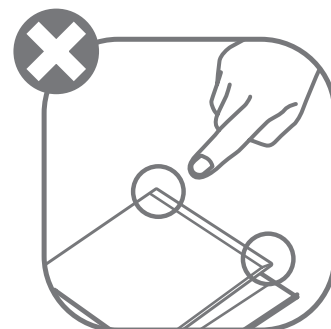
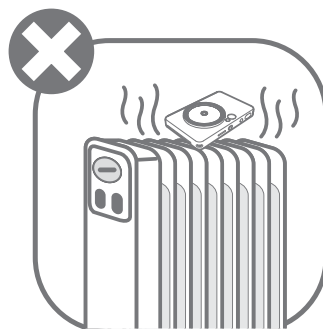
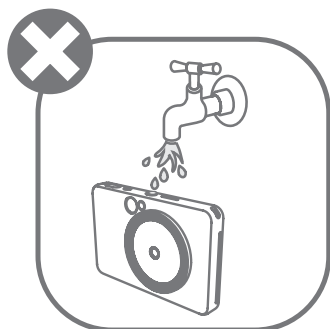

- Pri prevádzke v extrémnom počasí nemusí zariadenie tlačiť. Skôr než začnete opätovne tlačiť, nechajte teplotu tlačiarne dosiahnuť odporúčanú prevádzkovú teplotu 15 až 32 °C.
- Zariadenie nabíjajte pri odporúčanej teplote 15 až 32 °C.
- Na čistenie zariadenia používajte mäkkú, suchú handričku. Nečistite ho vlhkou handričkou ani prchavými kvapalinami, napríklad riedidlom.
- Nechávajte vrchný kryt zatvorený, aby sa zabránilo vniknutiu prachu a iných častíc dovnútra zariadenia.
- Ak zariadenie nefunguje správne, obráťte sa na predajcu, od ktorého ste ho kúpili, alebo na servis a podporu spoločnosti Canon na adrese www.canon-europe.com/support.
- Nikdy nevystavujte batériu vysokým teplotám, priamemu teplu ani ju nelikvidujte spaľovaním.
- Elektromagnetické rušenie alebo elektrostatický výboj môže spôsobiť poruchu zariadenia, prípadne vymazanie alebo zmenu pamäte. Ak k tomu dôjde, pomocou špendlíka alebo podobného predmetu stlačte tlačidlo [RESET] na spodku zariadenia.
- Na zariadení nevykonávajte žiadne neoprávnené zmeny. Môžete tým ohroziť bezpečnosť, súlad s predpismi, výkon a spôsobiť stratu záruky.
- Vyhnite sa výmene batérie za nesprávny typ.
- Batériu ani články nerozoberajte, neotvárajte ani nedrvtte.

PREHĽAD

DODÁVANÉ POLOŽKY

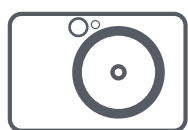

Tlačiareň s fotoaparátom
na okamžitú tlač



Stručná príručka



Hárkok s regulačnými
a bezpečnostnými
informáciami



Fotografický
papier CANON
ZINK®
(10 hárkov)

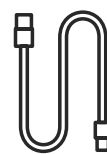

Kábel USB



Remienok
na zápästie

FUNKCIE PRODUKTU

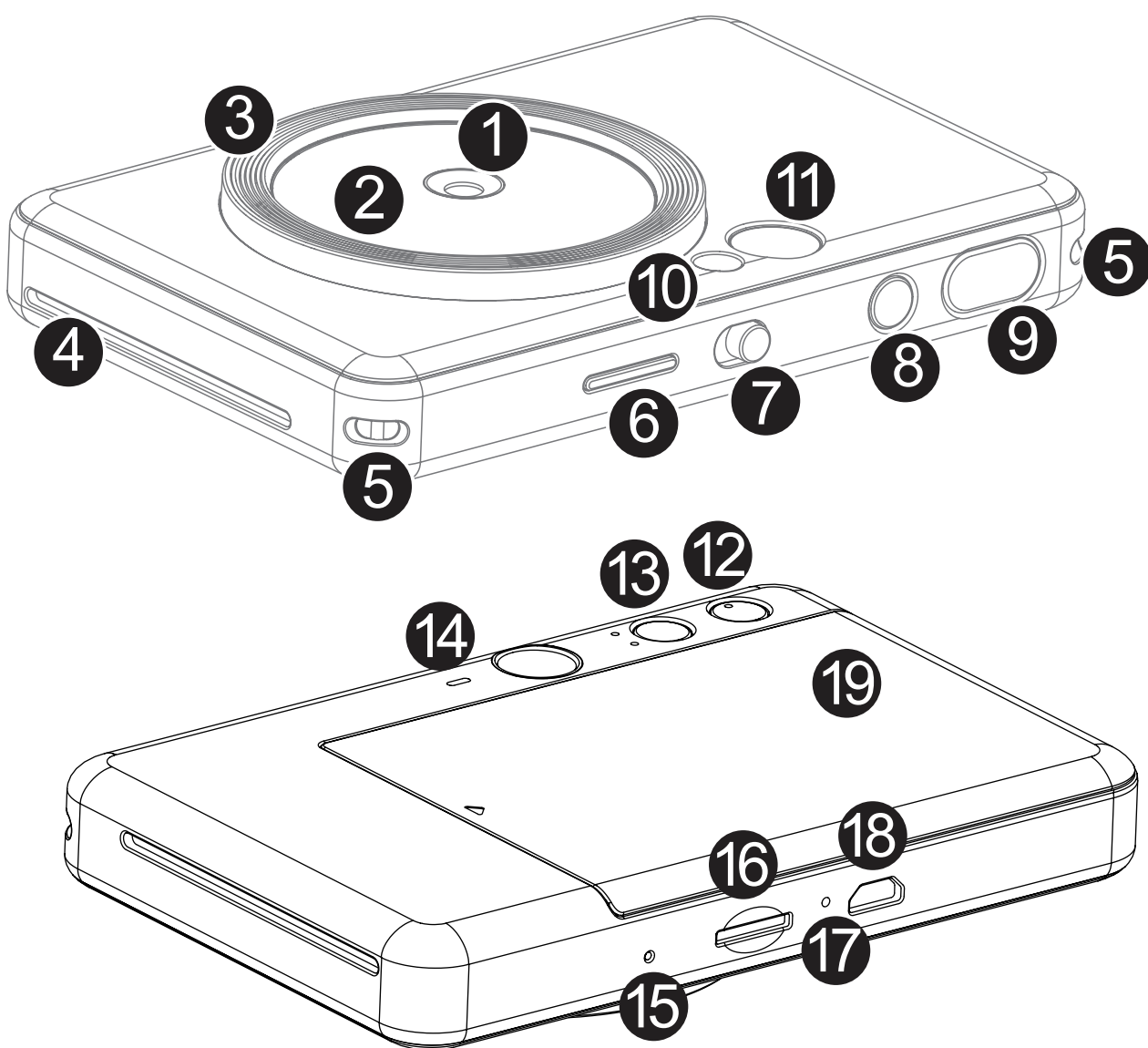

- | | |
|----------------------------------|---|
| 1 Objektív fotoaparátu | 11 Hľadáčik |
| 2 Zrkadlo na autoportréty | 12 Tlačidlo okraja |
| 3 Prstencové svetlo (8 diód LED) | 13 Tlačidlo filtra |
| 4 Výstupný otvor tlače | 14 Reproduktor |
| 5 Očko remienka na zápästie | 15 Tlačidlo obnovenia
* Ak chcete obnoviť nastavenia zariadenia,
stlačte pomocou špendlíka. |
| 6 Indikátor LED stavu | 16 Otvor na kartu MicroSD (až 256 GB) |
| 7 Posuvný prepínač | 17 Indikátor LED stavu nabíjania |
| 8 Tlačidlo napájania | 18 Port Micro USB |
| 9 Tlačidlo spúšte | 19 Kryt tlačiarne |
| 10 Blesk | |

NABÍJANIE

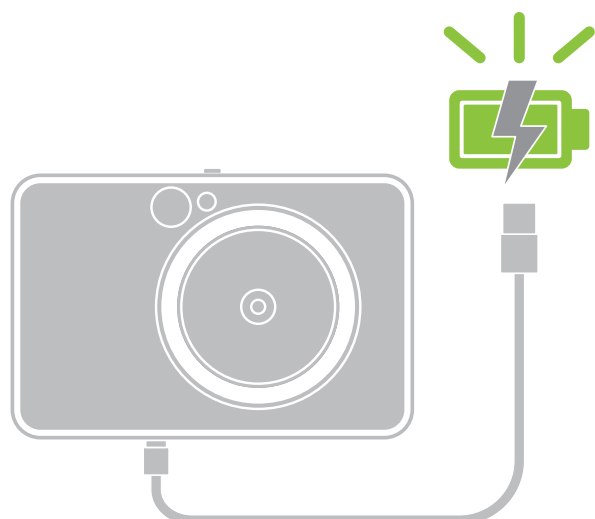

Indikátor LED stavu nabíjania

Nabíjanie: Červený

Úplné nabitie: Zelený



Zariadenie má zabudovanú batériu. Skôr než zariadenie začnete používať, úplne ho nabite pomocou dodaného kábla USB.

- 1 Zasuňte menší koniec dodaného kábla USB do zariadenia a druhý koniec do nabíjateľného adaptéra USB.
- 2 Indikátor LED nabíjania sa rozsvieti načerveno, čím signalizuje nabíjanie.
- 3 Po úplnom nabití sa indikátor LED nabíjania rozsvieti nazeleno.
– Čas prevádzky sa môže líšiť v závislosti od stavu batérie, prevádzkového stavu a podmienok prostredia.

* Ak zariadenie neplánujete používať a chcete uchovať nepoužívanú batériu v dobrom stave, odporúča sa úplne ju nabiť raz ročne. Ak zariadenie necháte v stave nízkej úrovne nabitia batérie dlhšie než tri (3) mesiace, zabudovaná batéria sa môže poškodiť a možno sa už nebude dať nabiť.

! POZNÁMKA

INFORMÁCIE O KÁBLI USB

PRI NABÍJANÍ ZAOBCHÁDZAJTE S KÁBLOM USB OPATRNE

- Na kábel neumiestňujte žiadne ťažké predmety.
- Kábel USB neumiestňujte do blízkosti zdroja tepla.
- Kábel nepoškrabte, nepoškodujte, neskrúcajte ani zaň neťahajte nadmernou silou.
- Kábel nezapájajte ani neodpájajte mokrými rukami.
- Vyhýbajte sa príliš vysokej či nízkej teplote alebo vlhkosti.
- Po nabíjaní odpojte kábel USB od napájacieho zdroja.
- Na nabíjanie používajte dodaný kábel USB.

VKLADANIE PAPIERA

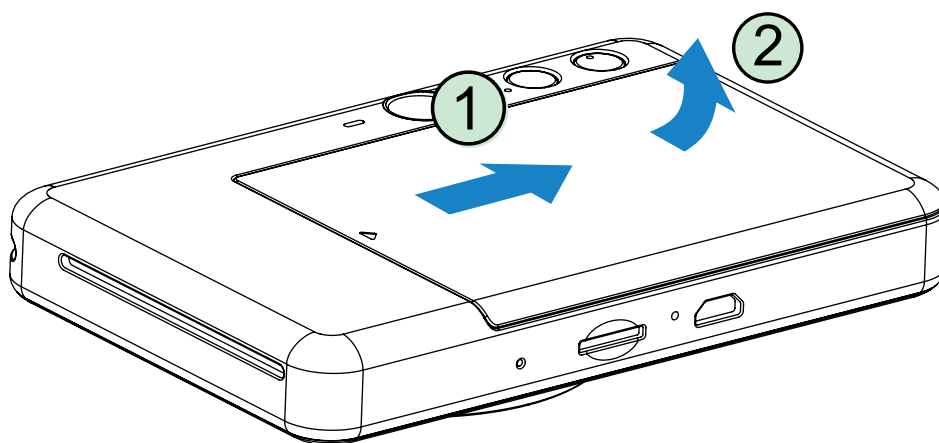

- 1 Snímte kryt posunutím dopredu v smere šípky.

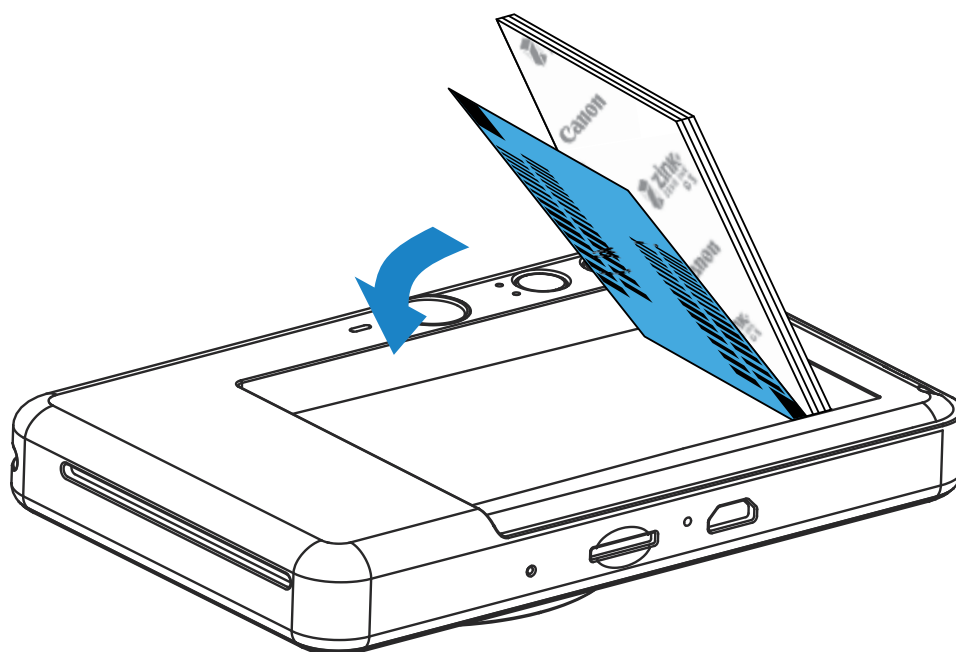

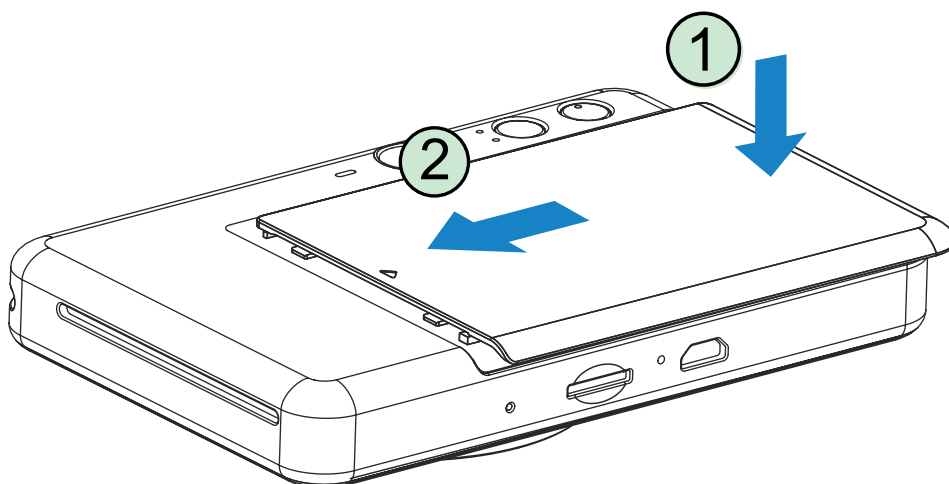

- 2 Otvorte jedno vrečko fotografického papiera (10 hárkov + modrý SMART SHEET®).
- 3 Do priečinka na fotografický papier vložte všetkých 10 hárkov fotografického papiera a jeden hárok SMART SHEET®.
- Fotografický papier naskladajte na modrý SMART SHEET® a uistite sa, že modrý čiarový kód a logá fotografického papiera smerujú nadol.

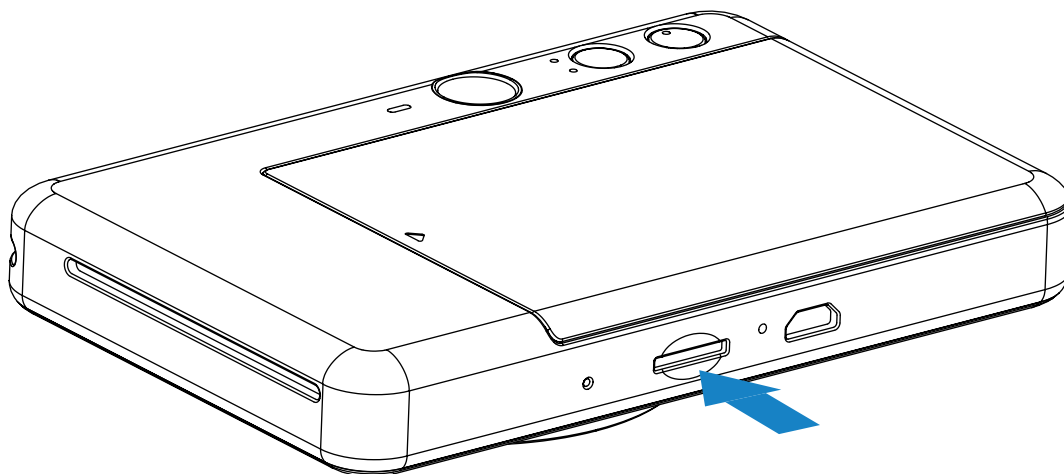

- 4 Zložte vrchný kryt späť na zariadenie. Po správnom zatvorení by mal zacvaknúť na miesto.
- Modrý SMART SHEET® sa pred prvou tlačou automaticky pošle cez zariadenie.

EXTERNÁ PAMÄŤ



 Na ukladanie nasnímaných fotografií sa vyžaduje externá karta MicroSD (až 256 GB). Podporované sú len formáty FAT16, FAT32 a exFAT.

PRÍPRAVA PAMÄŤOVEJ KARTY

Používajte nasledujúce pamäťové karty (predávajú sa samostatne)

- Pamäťové karty MicroSD *1
- Pamäťové karty MicroSDHC *1 *2
- Pamäťové karty MicroSDXC *1 *2

*1 Karty vyhovujúce normám SD. Fungovanie s fotoaparátom však nebolo overené pri všetkých pamäťových kartách.

*2 Podporované sú aj pamäťové karty UHS-I.

VLOŽENIE A VYBRATIE KARTY MicroSD

- Vložte kartu MicroSD do otvoru naspodku zariadenia. Keď je karta úplne zasunutá, pocítite slabé cvaknutie.
- Ak chcete kartu uvoľniť, zatlačte na jej vrchnú časť. Jemným vytiahnutím vyberte kartu zo zariadenia.
- Ak sa vyskytne chyba čítania alebo zápisu na kartu MicroSD, rozsvieti sa indikátor LED chyby karty MicroSD. Vyberte kartu MicroSD a reštartujte zariadenie.
- Pripojte zariadenie k počítaču pomocou dodaného kábla USB. Keď sa na obrazovke počítača zobrazí obrázok externej jednotky, dvakrát naň kliknite, aby ste mohli zobrazovať a ukladať fotografie.

POZNÁMKA

ÚDRŽBA ZARIADENIA

- Zariadenie používajte a nechávajte v odporúčanom prostredí od 15 do 32 °C a pri 40 až 55 % relatívnej vlhkosti.
- Aktualizujte firmvér zariadenia. Pripojte zariadenie pomocou aplikácie Canon Mini Print. Ak je k dispozícii nový firmvér, na paneli ponuky sa zobrazí ikona „Aktualizácia firmvéru“.
 - Pred kontrolou sa uistite, že mobilné zariadenie je pripojené na internet. Ak potrebujete inovovať firmvér, tlačiareň musí byť nabitá aspoň na 50 %.
- Uistite sa, že používate najnovšiu verziu aplikácie Canon Mini Print. Ak sa aplikácie neaktualizujú automaticky, prejdite do obchodu s aplikáciami a skontrolujte, či ich treba aktualizovať.

POZNÁMKA

PRI POUŽÍVANÍ FOTOGRAFICKÉHO PAPIERA



- Vložte len 10 hárkov fotografického papiera a 1 modrý SMART SHEET®. Nevkladajte viac, pretože môže dôjsť k zaseknutiu papiera alebo chybám pri tlači.
- Na dosahovanie optimálnych výsledkov tlače používajte fotografický papier pre Canon Zoemini.
 - Ďalší fotografický papier môžete kúpiť ťuknutím na položku „Kúpiť papier“ v hlavnej ponuke aplikácie Canon Mini Print.
- Ak sa zasekne papier, jednoducho vypnite a zapnite tlačiareň, aby sa automaticky uvoľnil. Nepokúšajte sa papier vytiahnuť.
- Kým zariadenie tlačí, nevyťahujte fotografický papier ani ním nešklbte.
- Zaobchádzajte s fotografickým papierom opatrne, aby ste predišli poškodeniu alebo ohnutiu.
- Pri vkladaní udržiajte fotografický papier čistý. Ak je fotografický papier znečistený alebo poškodený, môže dôjsť k jeho zaseknutiu alebo chybe pri tlači.
- Nové vrečko fotografického papiera otvorte, až keď ste pripravení na jeho vloženie do zariadenia.
- Nevystavujte fotografický papier priamemu slnečnému svetlu ani vlhkosti.
- Nenechávajte fotografický papier v oblasti, kde je teplota alebo vlhkosť mimo odporúčaných podmienok uvedených na vrečku. Môže sa tým znížiť kvalita vytlačenej fotografie.

MODRÝ SMART SHEET®

- Každé vrečko fotografického papiera obsahuje 10 hárkov fotografického papiera a 1 modrý SMART SHEET®.
- Vložte modrý SMART SHEET® a fotografický papier z rovnakého vrečka, aby sa dosiahla optimálna kvalita tlače. Každý modrý SMART SHEET® je konkrétne vyladený pre vrečko s papierom, v ktorom sa nachádza.
- Modrý SMART SHEET® sa pred prvou tlačou automaticky pošle cez zariadenie, aby vyčistil tlačiareň a optimalizoval kvalitu tlače pre konkrétne vrečko s papierom (10 hárkov).
- Modrý SMART SHEET® si odložte a vyhodte ho až po vytlačení všetkých 10 hárkov fotografického papiera vo vrečku. Ak kvalita tlače nespĺňa očakávania, môžete modrý SMART SHEET® použiť znova, ak papier pochádza z rovnakého vrečka. Stačí otočiť modrý SMART SHEET® čiarovým kódom nadol a zasunúť pod zvyšný fotografický papier.
- Ak použijete modrý SMART SHEET® z iného vrečka, môže sa znížiť kvalita tlače.

OPERÁCIE

ZAPNUTIE/VYPNUTIE

- 1 Stlačte a podržte tlačidlo napájania , kým sa nerozsvieti indikátor LED.
- 2 Keď indikátor LED zostane svietiť nabiele, zariadenie je pripravené na používanie.
- 3 Stlačením a podržaním tlačidla napájania  vypnite zariadenie.

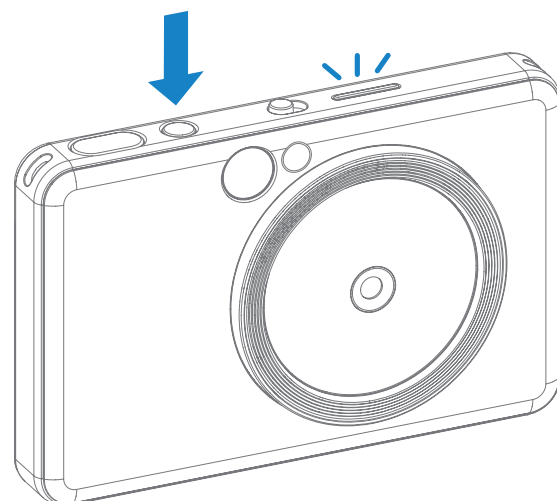

AUTOMATICKÉ VYPNUTIE

Keď je zariadenie nečinné približne 3 minúty (predvolené nastavenie), automaticky sa vypne.

- Používateľ môže obnoviť prevádzku zariadenia opätovným stlačením tlačidla napájania.
- Používateľ môže čas (3 minúty/5 minút/10 minút) zmeniť v APLIKÁCII.

ZHOTOVENIE A TLAČ FOTOGRAFIE

- 1 Držte zariadenie a skontrolujte požadovanú kompozíciu obrázka.
- 2 Stlačením tlačidla spúšte  zhotovte fotografiu. Ak to vyžadujú svetelné podmienky, fotoaparát automaticky aktivuje blesk.
- 3 Ak je vložený papier, fotografia sa vytlačí ihneď po zhotovení. V závislosti od kapacity karty MicroSD* môže zariadenie naraz podržať až približne 10 obrázkov určených na tlač.

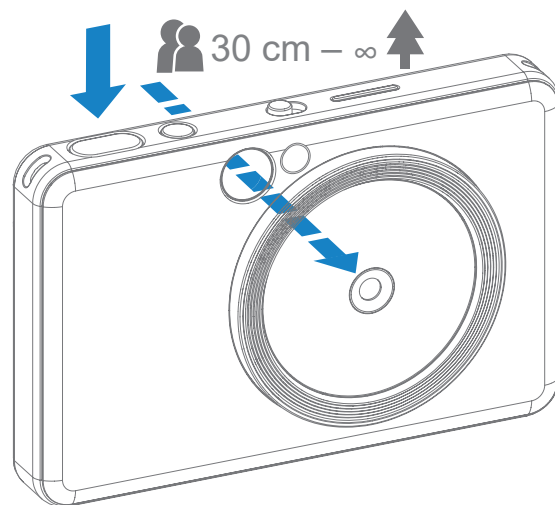

* Po vypnutí zariadenia sa poradovník tlačových úloh vymaže a nemožno ho obnoviť.

* Ak nie je vložená žiadna karta MicroSD, zariadenie môže naraz podržať až 5 obrázkov určených na tlač.

- 4 Ak je vložená karta MicroSD, používateľ môže zhotovovať fotografie pomocou zariadenia dokonca aj bez papiera. Fotografie sa uložia na kartu MicroSD.

HĽADÁČIK

Skomponujte obrázok pomocou označenia ohraničenia v hľadáčíku.



2 x 3



Označenie vonkajšieho ohraničenia na bežné snímání zo vzdialenosti 1 m - ∞

2 x 3



Označenie vnútorného ohraničenia na snímání zblízka zo vzdialenosti 30 cm - 1 m

ZRKADLO NA AUTOPORTRÉTY

Skomponujte obrázok pomocou označenia ohraničenia v zrkadle na autoportréty.

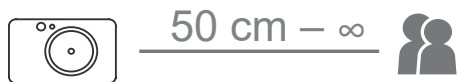

2 x 3



Zaostrovacia vzdialenosť 50 cm



REŽIMY SNÍMANIA

Pomocou posuvného prepínača navrchu zariadenia môžete vybrať rôzne režimy fotoaparátu pre rôzne scenáre.



Režim	Na šírku	Na výšku	Autoportrét
Symbody			
Meranie (meranie v prípade rozpoznania ľudskej tváre)	Stredový priemer (zachovanie stredového priemeru)	Stredový priemer (vážená oblasť tváre)	Stredový priemer (vážená oblasť tváre)
Zaostrenie (zaostrenie v prípade rozpoznania ľudskej tváre)	Stred (zachovanie stredu)	Stred (zaostrenie na ľudskú tvár)	Stred (zaostrenie na ľudskú tvár)
Blesk	Blesk OFF a prstencové svetlo OFF	Blesk AUTO a prstencové svetlo OFF	Blesk ON a prstencové svetlo ON

Poznámka: Ak sa chystáte zhotoviť autoportrét, prstencové svetlo s 8 diódami LED okolo objektívu vám rovnomerne osvetlí tvár. Vďaka tomu sa zníži úroveň tieňov a možno zhotoviť nádherné zábery celej tváre, ako aj vytvoriť rovnomerný jas na celej fotografii.

* Efektívny rozsah prstencového svetla: 30 cm – 60 cm

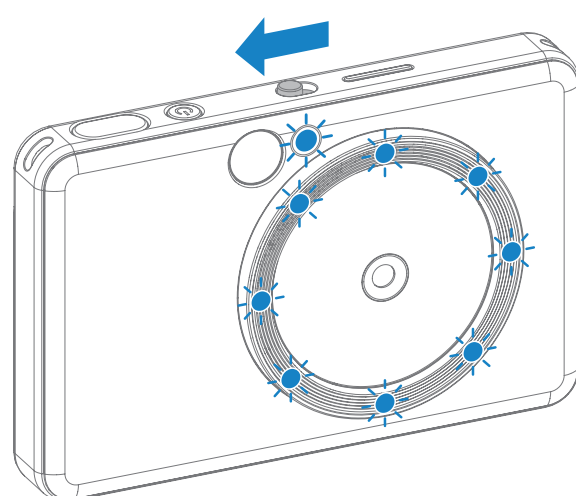

TLAČIDLÁ FILTRA A OKRAJA

Jednoducho pridajte na fotografie filter alebo okraj priamo vo fotoaparáte.



FILTER

Stlačením tlačidla  pred snímaním môže používateľ pridať na fotografiu čiernobiely alebo živý filter.



Bez filtra a okraja





Čiernobiely filter bez okraja



Živý filter bez okraja

OKRAJ

- Stlačením tlačidla  pred snímaním môže používateľ pridať na fotografiu okraj.
- Používateľ môže okraj prispôbiť prostredníctvom aplikácie Canon Mini Print po pripojení zariadenia ku kompatibilnému smartfónu (predvolenou možnosťou je biely okraj).

- 1 Prejdite na domovskú obrazovku a stlačte tlačidlo „Bezdrôtové ovládanie!“ --> „Momentka“.
- 2 Stlačením tlačidla  upravte okraj.
- 3 Vyberte požadovaný typ okraja, vyberte farbu a stlačením tlačidla  tento výber potvrdte.

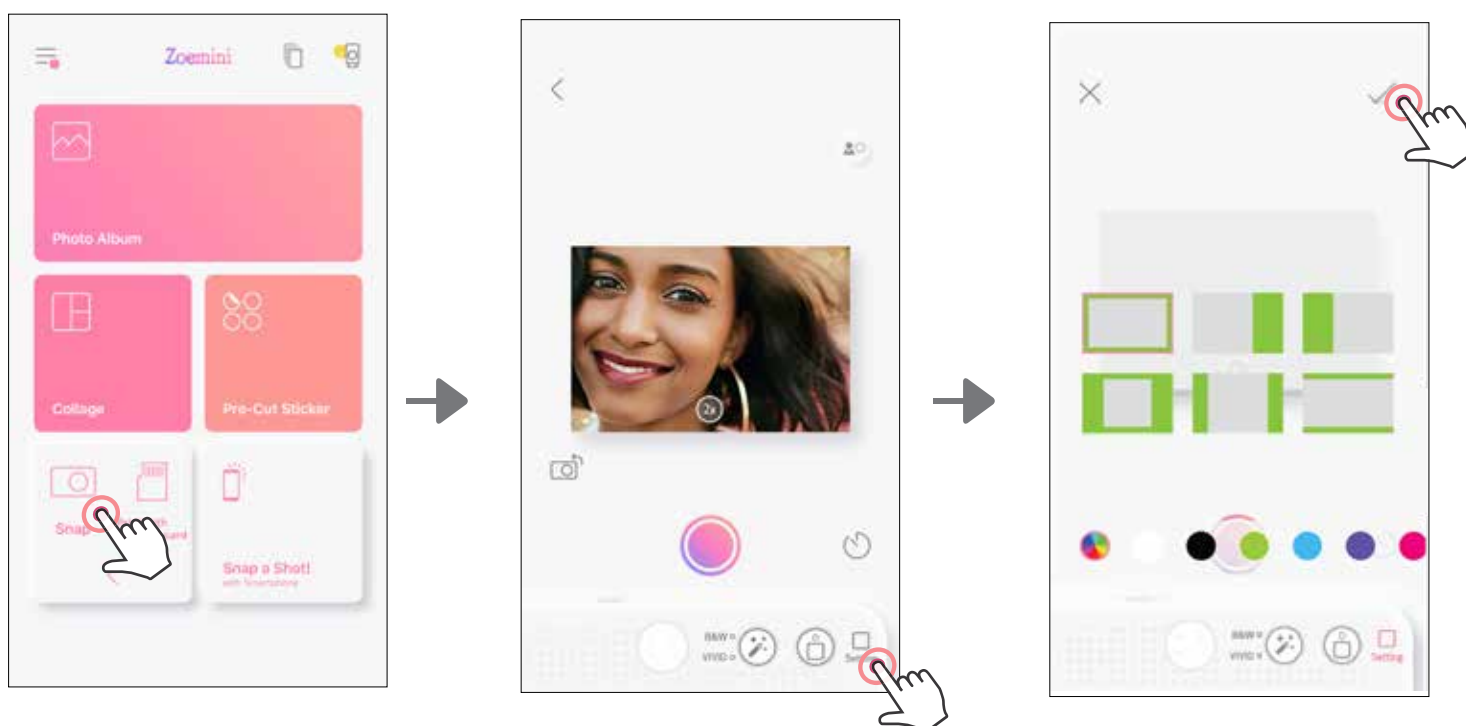

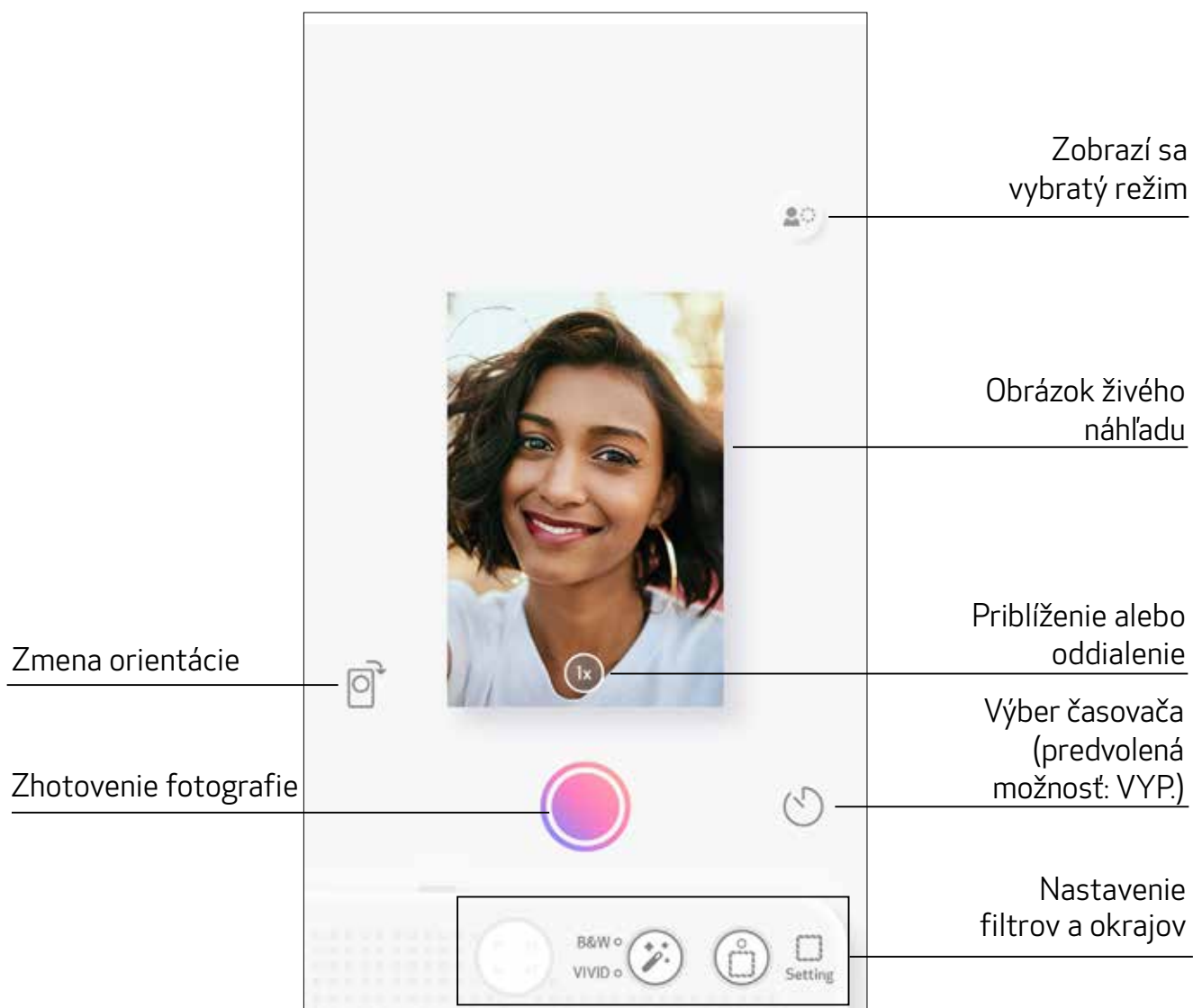

SNÍMANIE POMOCOU ŽIVÉHO NÁHĽADU

Používateľ môže ovládať zariadenie na diaľku a fotografovať prostredníctvom aplikácie. Prejdite na domovskú obrazovku a otvorte stránku živého náhľadu.



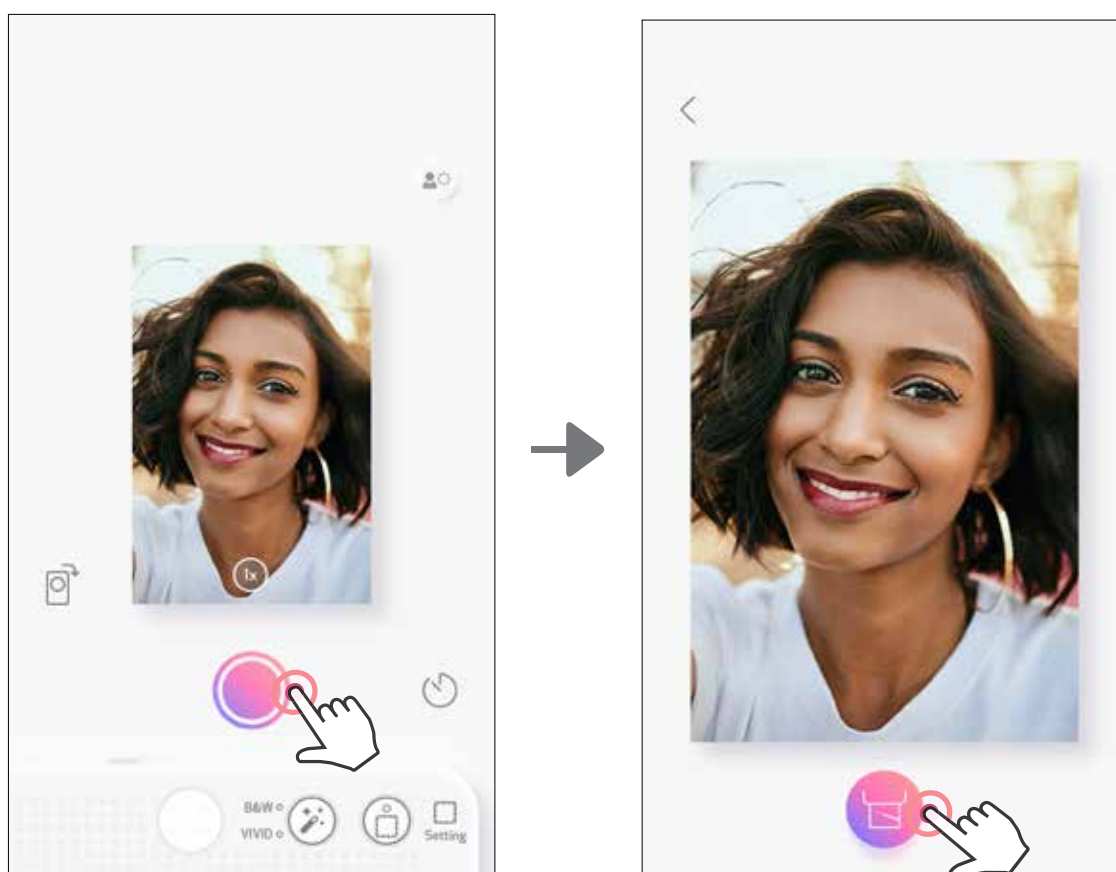

SNÍMANIE A TLAČ

Stlačením tlačidla  zhotovte fotografiu. A stlačením tlačidla  potvrdíte tlač.



ČASOVAČ

Stlačením tlačidla  zhotovte fotografiu okamžite. Stlačte tlačidlo  a vyberte 3-sekundový/5-sekundový/10-sekundový časovač (predvolená hodnota: VYP.).

Stlačením tlačidla  spustíte odpočítavanie.

- Ak je časovač aktivovaný, upozorní vás na to indikátor LED okolo zrkadla na autoportréty.

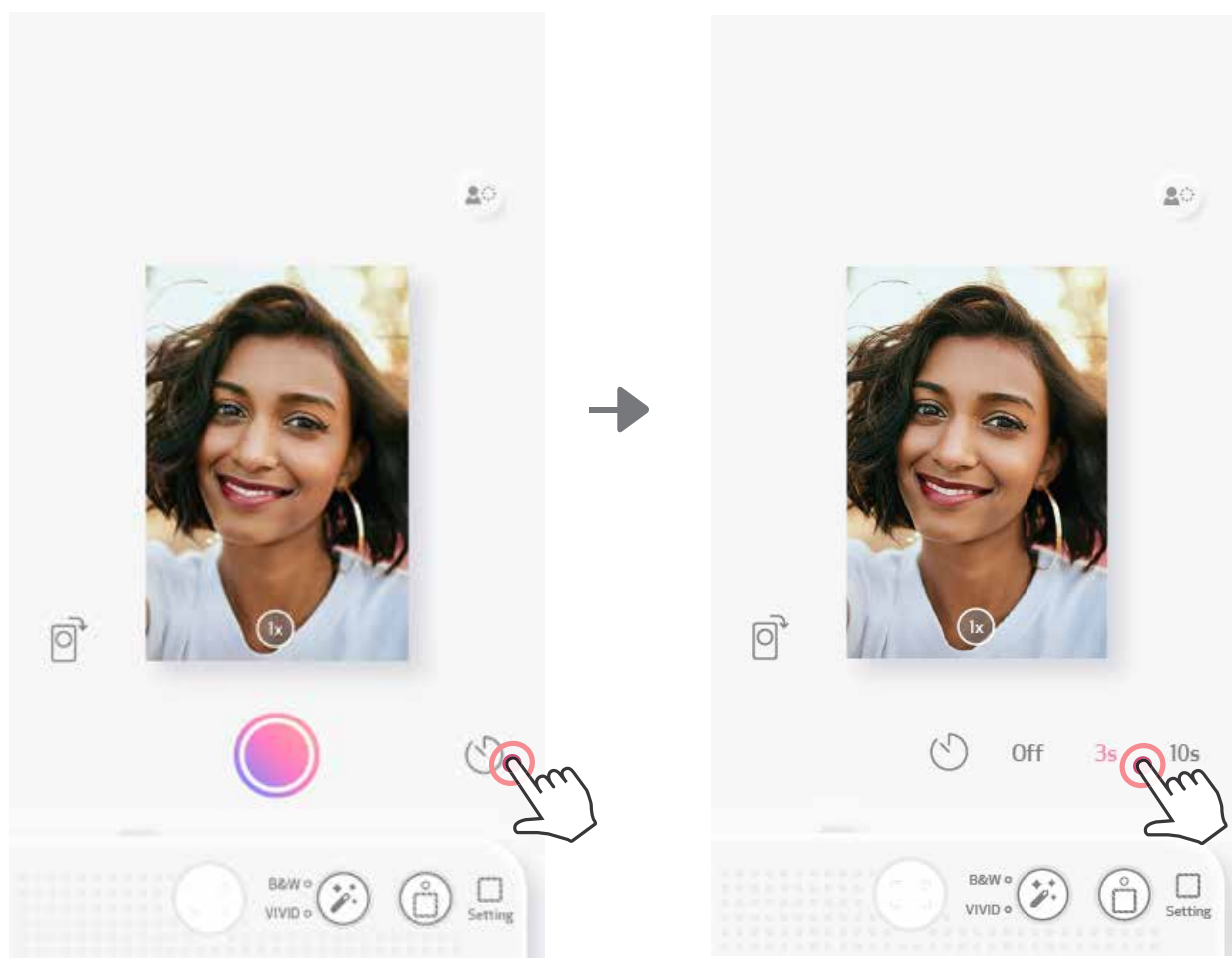

PRIBLIŽENIE

Stlačením tlačidla  priblížte obraz.

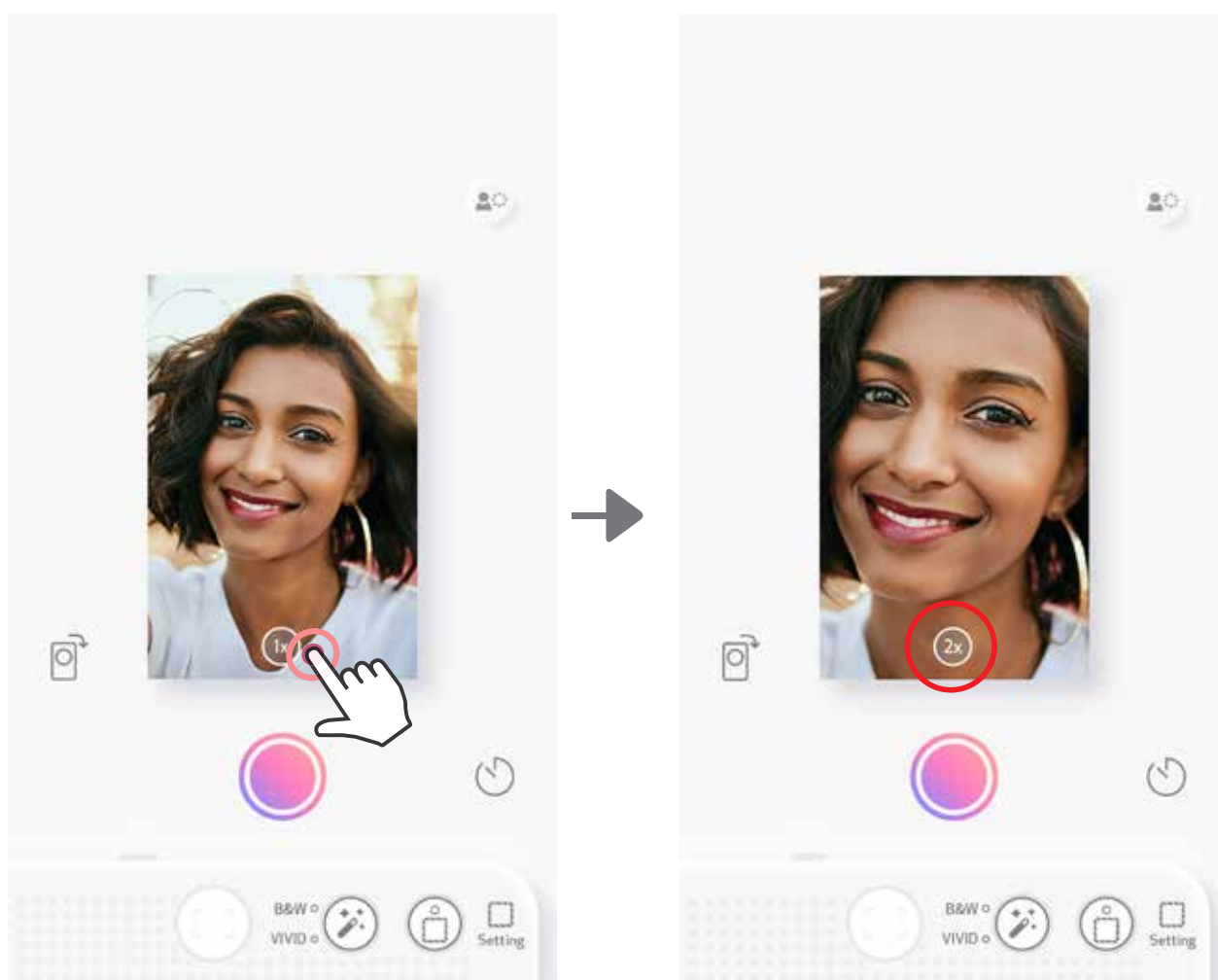





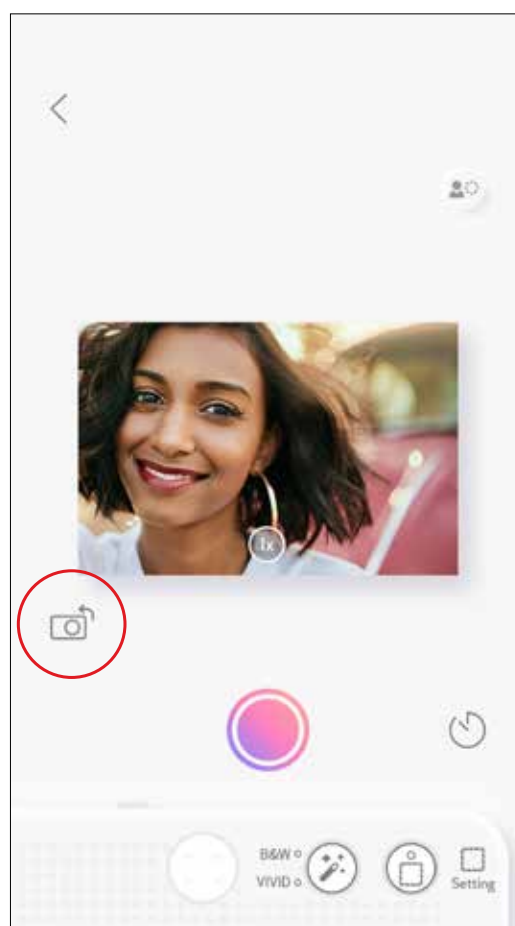
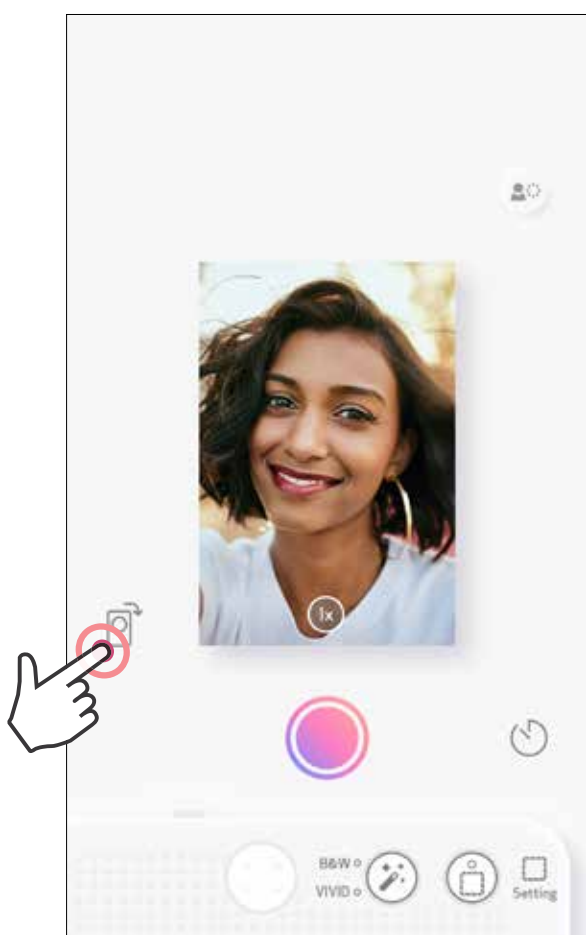





ORIENTÁCIA



Stláčaním tlačidla  prepínajte medzi vodorovnou a zvislou orientáciou.

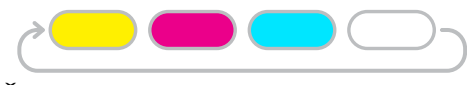

INDIKÁTOR LED

Stav	Indikátor LED režimu	Indikátor LED stavu
Zapnutie	Stlačte a podržte tlačidlo napájania	 >  Biely > Biely
Pohotovostný režim	Po zapnutí zariadenia	 Biely
Vypnutie	Stlačte a podržte tlačidlo napájania	 Vyp.
Chyba modrého SMART SHEET®	Keď zariadenie zistí, že je vložený nesprávny modrý SMART SHEET®, alebo iná chyba modrého SMART SHEET®	 Modrý
Spracováva sa modrý SMART SHEET®	Keď zariadenie načítava modrý SMART SHEET®	 Biely
Nie je vložený žiadny papier ani karta SD	Keď v zariadení nie je vložený žiadny papier ani karta SD, zariadenie neumožní fotografovanie.	 Červený
Zaseknutie papiera/ otvorený kryt	Pri zaseknutí papiera alebo otvorení krytu tlačiarne	 Červený
Pripravte sa na tlač	Príprava na tlač	 Biely
Tlač fotografie	Keď zariadenie tlačí fotografiu	 Žltý > purpurový > azúrový > biely (opakovane)
Režim MS (režim hromadného úložiska)	Zariadenie je pripojené k počítaču	 Purpurový
Chyba karty MicroSD	Nemožno zapisovať údaje na kartu MicroSD	 Purpurový

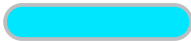
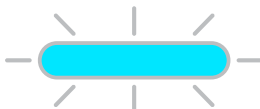
INDIKÁTOR LED

Stav	Indikátor LED režimu	Indikátor LED stavu
Príliš vysoká teplota	Keď je zariadenie príliš horúce	 Červený (až do obnovenia bežnej teploty)
Príliš nízka teplota	Keď je zariadenie príliš studené	 Azúrový (až do obnovenia bežnej teploty)
Chladenie hlavy tlačiarne	Kontroluje sa teplota hlavy tlačiarne a pred tlačou sa nechá vychladnúť	 Azúrový
Nízka úroveň nabitia batérie	Keď je úroveň nabitia batérie len 20 %	 Biely > červený (opakovane)
Aktualizácia firmvéru	Keď zariadenie aktualizuje firmvér	 Biely

RIEŠENIE PROBLÉMOV

Stav	Indikátor LED	Úkony
Chyba karty MicroSD	 Purpurový	<ul style="list-style-type: none"> • Skontrolujte, či je karta MicroSD správne vložená • Skontrolujte, či je karta MicroSD zaplnená • Skontrolujte, či je karta MicroSD poškodená • Skontrolujte, či je karta MicroSD kompatibilná
Zlyhalo podávanie papiera	 Červený	<ul style="list-style-type: none"> • Otvorte kryt priestoru pre papier a skontrolujte, či je vložený fotografický papier Canon ZINK®
Zaseknutie papiera	 Červený	<ul style="list-style-type: none"> • Vypnite a zapnite zariadenie, fotografický papier sa automaticky vysunie
Kryt tlačiarne nie je zatvorený správne	 Červený	<ul style="list-style-type: none"> • Zatvorte kryt tlačiarne správne
Pripojenie	Nie je k dispozícii	<ul style="list-style-type: none"> • Skontrolujte, či je pripojenie Bluetooth smartfónu nastavené správne • Skontrolujte, či je v aplikácii vybraté správne zariadenie • Skontrolujte, či je operačný systém smartfónu kompatibilný a aktuálny
Dial'kové ovládanie zlyhalo	Nie je k dispozícii	<ul style="list-style-type: none"> • Skontrolujte, či je zariadenie prepojené s aplikáciou • Skontrolujte aktuálnosť aplikácie a firmvéru
Prispôsobený zvuk zlyhal	Nie je k dispozícii	<ul style="list-style-type: none"> • Skontrolujte, či je zariadenie prepojené s aplikáciou • Skontrolujte aktuálnosť aplikácie a firmvéru
Zariadenie nefunguje	Nie je k dispozícii	<ul style="list-style-type: none"> • Skontrolujte, či úroveň nabitia batérie nie je príliš nízka. V prípade potreby nabite zariadenie

TECHNICKÉ PARAMETRE

Technológia tlače	ZINK®
Rozlíšenie pri tlači	314 x 600 dpi (body na palec)
Rýchlosť tlače	Približne 50 sekúnd na spustenie a zastavenie motora, pri izbovej teplote 25 °C
Pomer strán fotografie	2" x 3"
Kompatibilný papier	Fotografický papier ZP-2030-20 (20 hárkov) Canon: ZP-2030-50 (50 hárkov) ZP-2030-2C-20 (20 hárkov)/2" x 3"/ Samolepiaca zadná strana
Kapacita papiera	Až 10 hárkov fotografického papiera + 1 modrý SMART SHEET®
Rozlíšenie fotografií	8 MP
Ohnisková vzdialenosť	2,6 mm
Clona	f 2.2
Rozsah zaostrenia	30 cm - ∞
Citlivosť	Automatická (ISO 100 - 1600)
Blesk	ÁNO (automatický)
Dosah blesku	0,5 - 1 m
Pamäťová karta	Karta microSD, až 256 GB
Formát fotografií	JPEG
Zdroj napájania	Zabudovaná nabíjateľná lítium-polymérová batéria 700 mAh, 7,4 V ⁻⁻⁻
Rýchlosť nabíjania	Približne 120 minút (úplné nabitie)
Sieťový adaptér	Výstupný prúd: 1 A (min.), napätie: 5 V ⁻⁻⁻
Parametre prostredia	- Odporúčaná teplota počas tlače, nabíjania a skladovania: 15 až 32 °C - Odporúčaná vlhkosť počas tlače, nabíjania a skladovania: 40 až 55 % relatívnej vlhkosti - Prevádzková teplota: 5 až 40 °C - Prevádzková vlhkosť: < 70 % relatívnej vlhkosti
Automatické vypnutie	3 minúty/5 minút/10 minút (voliteľné v aplikácii)
Rozmery	121 mm (Š) x 80,3 mm (V) x 22,5 mm (H)
Hmotnosť	188 g
Kompatibilné operačné systémy (pre počítač)	Windows 7/8/8.1/10 Mac OSX 10.10 - 10.15
Pripojenie	Bluetooth 5.0
Kompatibilné operačné systémy	iOS 12.0 alebo novší a Android 6.0 alebo novší
Mobilná aplikácia	Canon Mini Print
Pripojenie na nabíjanie a prenos údajov	USB 2.0 (Micro USB)

Všetky technické parametre podliehajú zmene bez upozornenia

INŠTALÁCIA APLIKÁCIE

MOŽNOSŤ ①

VYHLADANIE VÝRAZU „CANON MINI PRINT“ V OBCHODOCH S APLIKÁCIAMI

Pre Android™ – z obchodu Google Play™

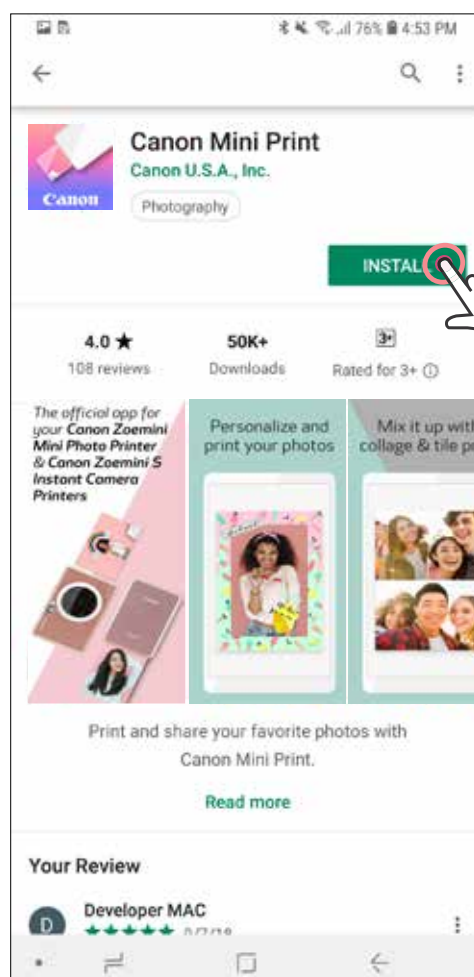
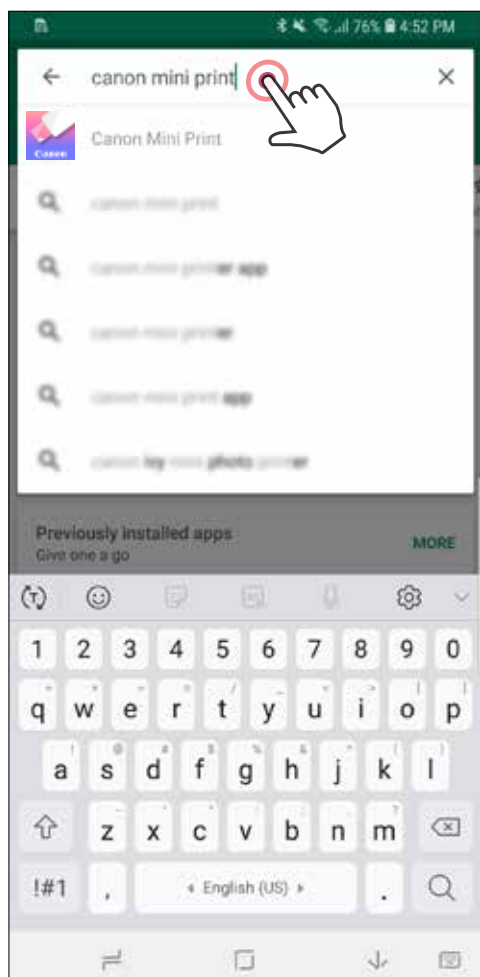

Pre iOS® – z obchodu App Store®

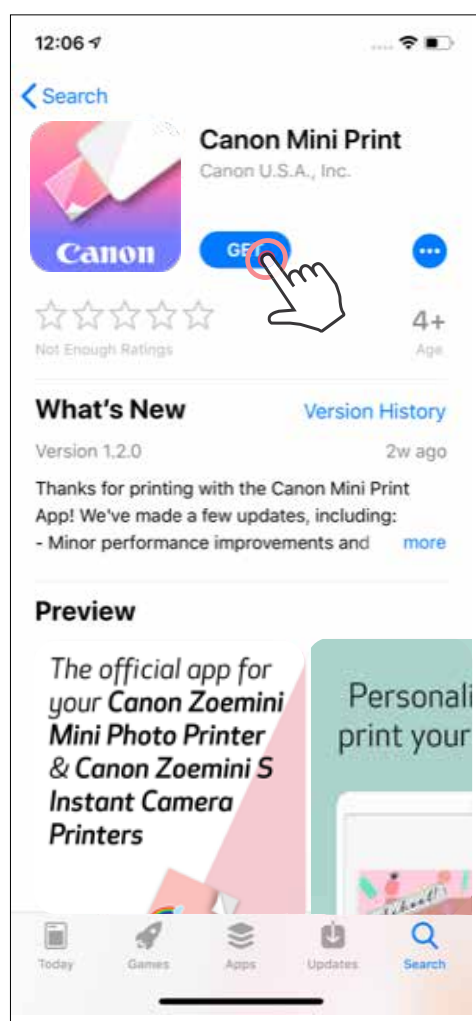
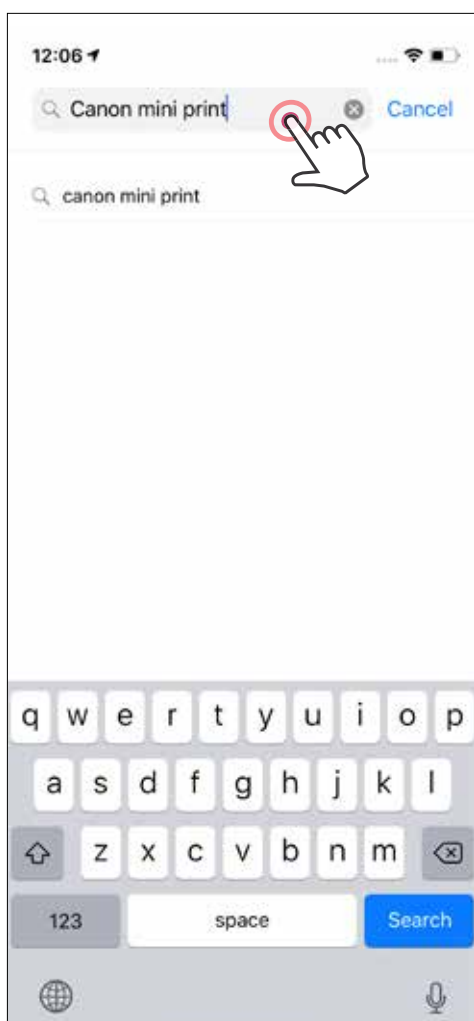

MOŽNOSŤ ② POUŽITIE KÓDU QR – NASNÍMANIE KÓDU QR ZO „STRUČNEJ PRÍRUČKY“



Pre Android

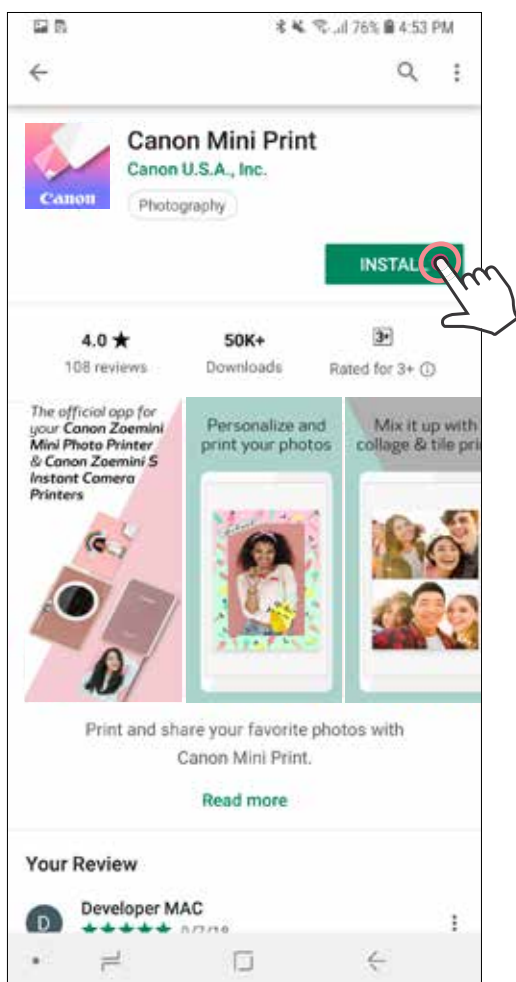

Pre iOS

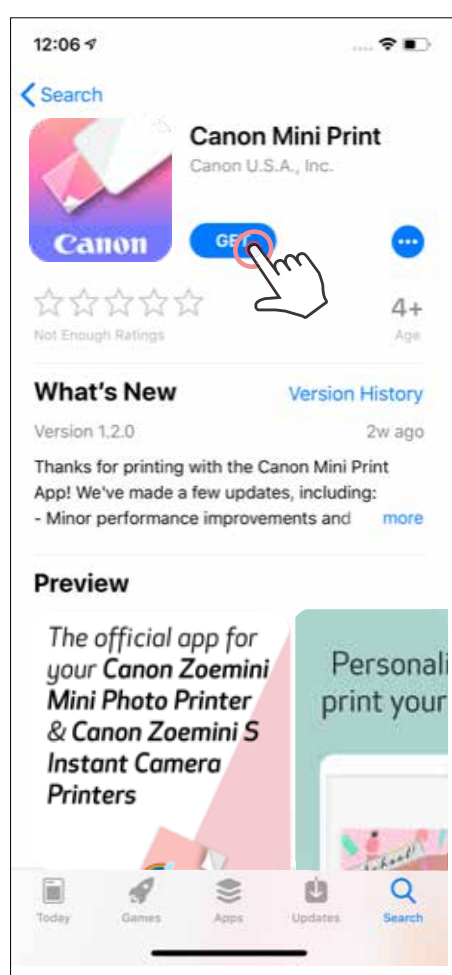

MOŽNOSŤ ③ PRECHOD NA STRÁNKU [HTTPS://APP.CANONMINIPRINT.COM/](https://app.canonminiprint.com/) POMOCOU INTERNETOVÉHO PREHLIADAČA V ZARIADENÍ

MOŽNOSŤ ④ POUŽITIE FUNKCIE NFC – LEN V SYSTÉME ANDROID

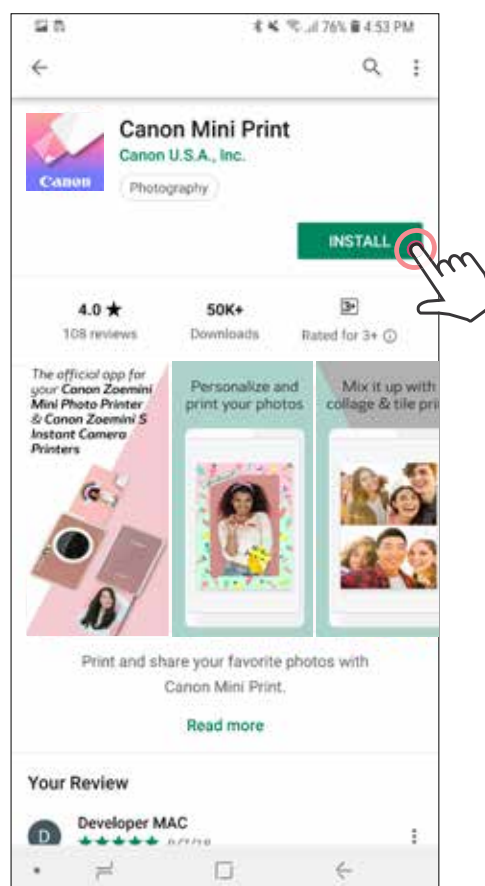
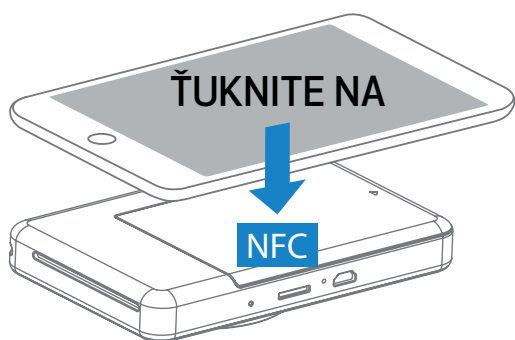

PÁROVANIE MOBILNÉHO ZARIADENIA A TLAČIARNE S FOTOAPARÁTOM NA OKAMŽITÚ TLAČ

Párovanie v systémoch Android a iOS

- ① Zapnite tlačiareň stlačením a podržaním tlačidla napájania, kým sa nerozsvieti indikátor LED stavu.

Otvorte ponuku „Nastavenia“ mobilného zariadenia, aby ste povolili pripojenie Bluetooth a spárovali zariadenie s tlačiarňou.

- ② **Párovanie** – Ťuknite na ikonu v pravom hornom rohu a vyberte tlačiareň. Po pripojení sa ikona zmení tak, aby signalizovala kapacitu batérie.

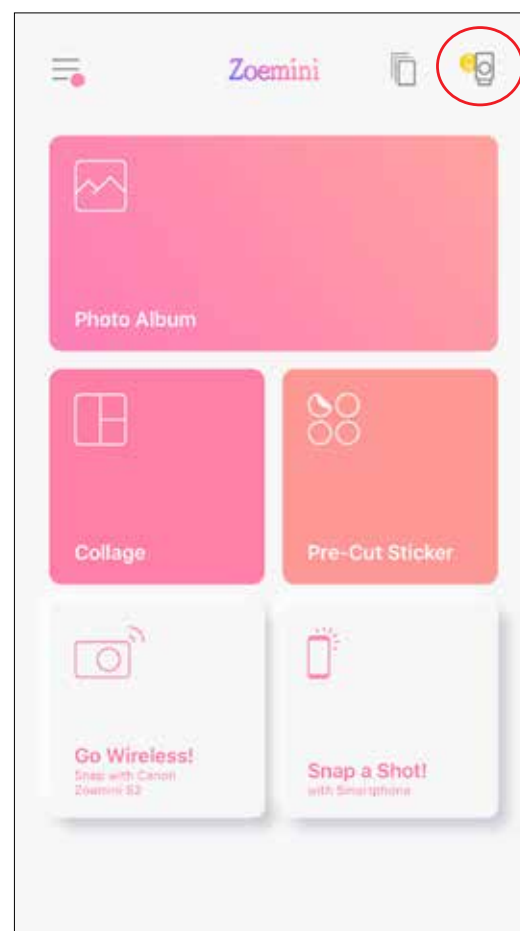
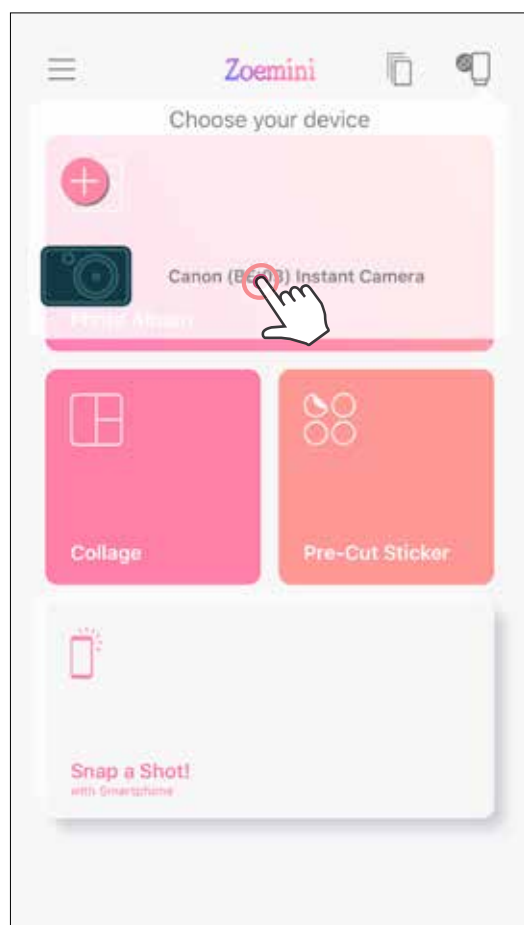
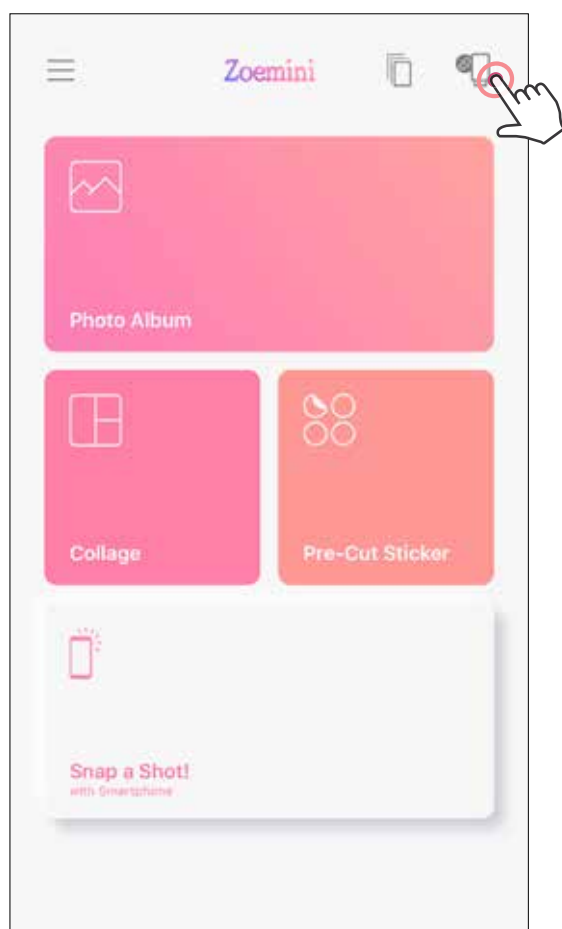

- ③ **Opätovné pripojenie tlačiarne** – Ak už je tlačiareň spárovaná, automaticky sa znova pripojí k aplikácii. Ak sa tlačiareň nepripojila k aplikácii, ťuknite na ikonu v pravom hornom rohu a vyberte tlačiareň zo zoznamu.

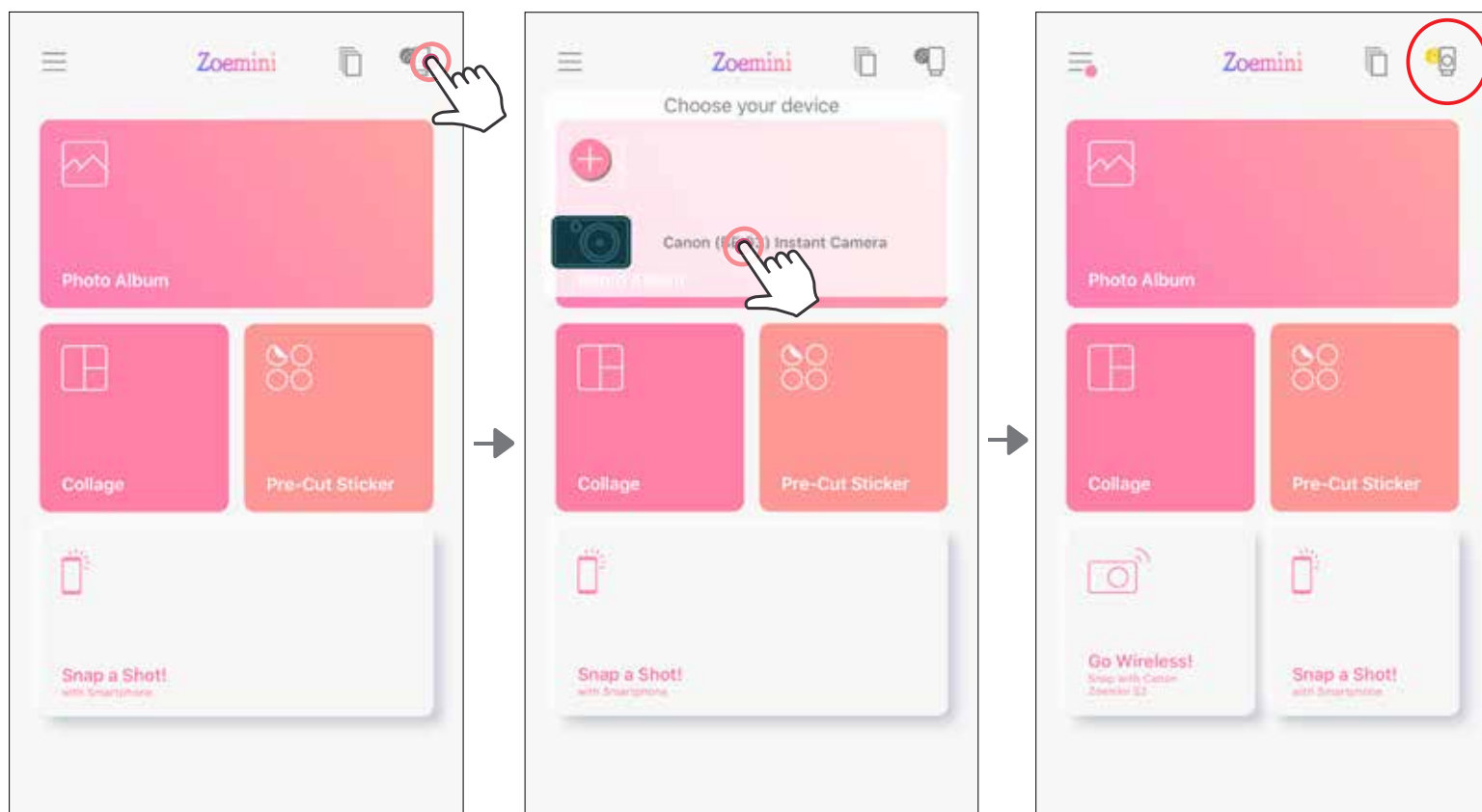

Párovanie v systéme Android (s funkciou NFC)

- ① V mobilnom zariadení skontrolujte, či sú povolené funkcie NFC a Bluetooth.
- ② Otvorte aplikáciu Canon Mini Print.
- ③ Umiestnite mobilné zariadenie na vrchnú časť tlačiarne.
- ④ Podľa pokynov na obrazovke dokončíte prvé párovanie a pripojenie. Tlačiareň sa spáruje s mobilným zariadením automaticky.

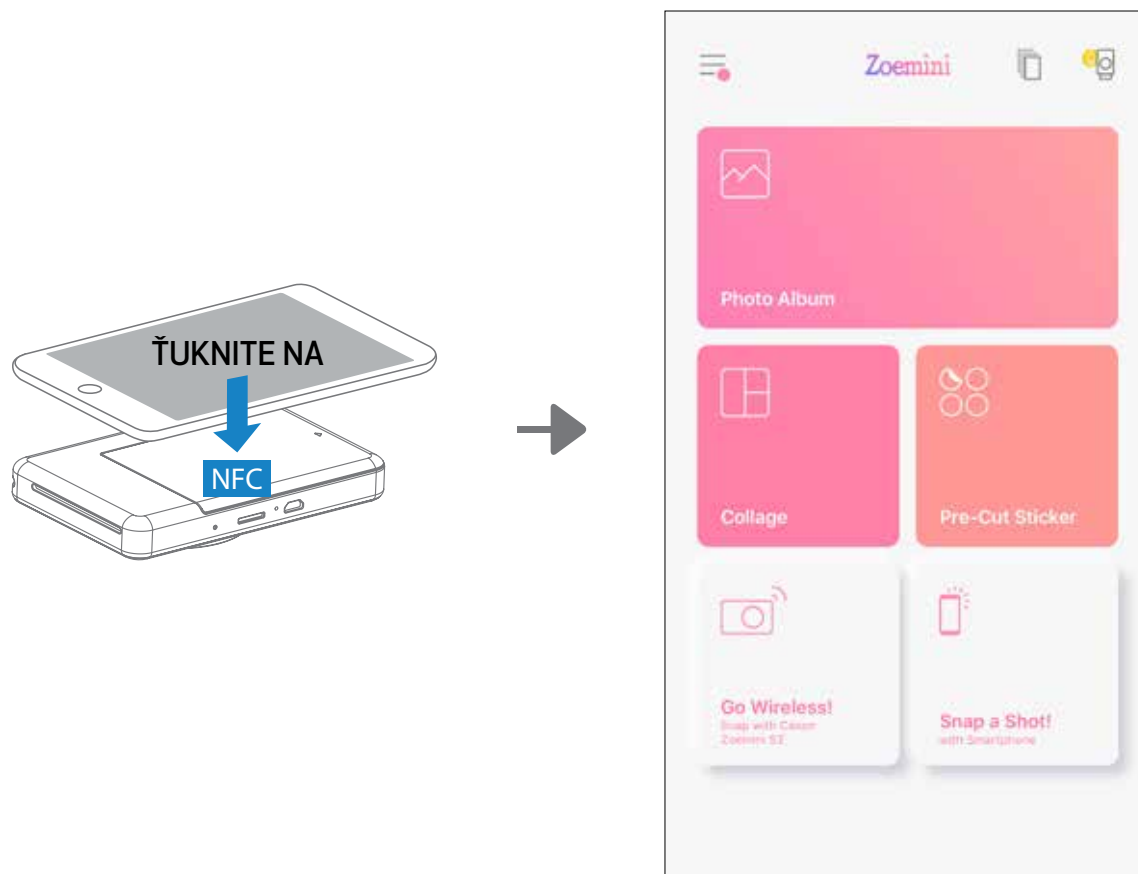

! POZNÁMKA

Ikona stavu tlačiarne (zobrazená v aplikácii)

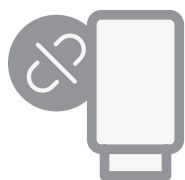

Tlačiareň nie je pripojená

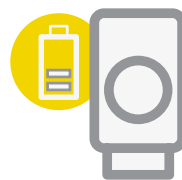

Tlačiareň je pripojená
(zobrazuje sa stav batérie)

Informácie o párovaní

- Jednu tlačiareň možno spárovať len s jedným zariadením so systémom iOS alebo Android.
- Jedno zariadenie so systémom iOS alebo Android môže byť pripojené k viacerým tlačiarňam. Ak chcete spárovať ďalšiu tlačiareň, prejdite na domovskú stránku, ťuknite na ikonu v pravom hornom rohu a stlačením tlačidla „+“ vyberte tlačiareň.
- Vyhľadajte a spárujte tlačiareň s názvom „Canon (xx:xx) Fotoaparát na okamžitú tlač“. Posledné 4 číslice čísla MAC (xx:xx) na štítku v tlačiarňi sa musia zhodovať.
- Vyhľadávanie a prenos pomocou pripojenia Bluetooth môže zlyhať v závislosti od prostredia. Skontrolujte nastavenie pripojenia Bluetooth v mobilnom zariadení a skúste to znova.

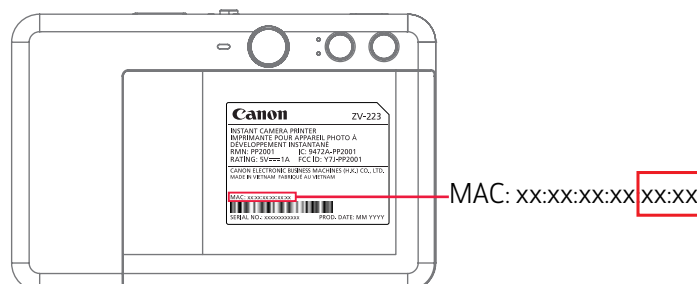
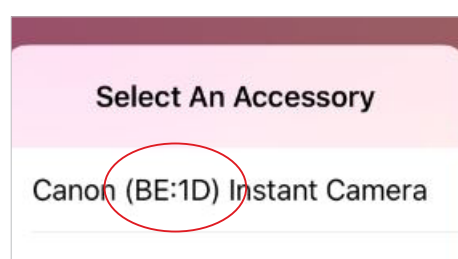

POUŽÍVATEĽSKÉ ROZHRRANIE

DOMOVSKÁ OBRAZOVKA

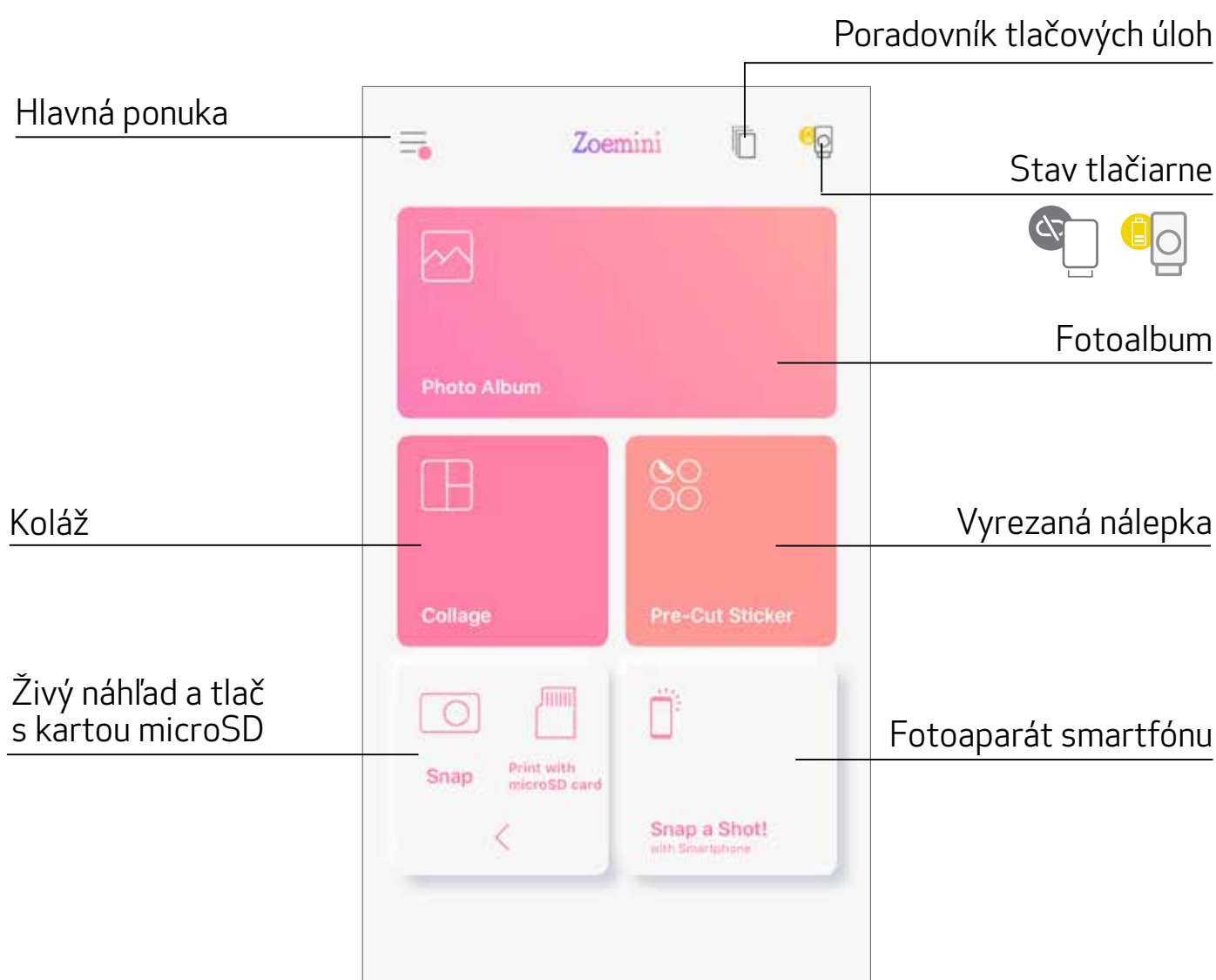

HLAVNÁ PONUKA

Zobrazenie správ v aplikácii

Prístup k informáciám a nastaveniam spárovanej tlačiarne

Zobrazenie používateľskej príručky a najčastejších otázok online

Kúpa fotografického papiera z obchodu online

Kontrola verzie aplikácie, zmluvy používateľa a vyhlásenia o používaní osobných údajov

Pripojená tlačiareň – Používateľ môže kedykoľvek skontrolovať informácie o tlačiarni, prispôbiť názov tlačiarne, zvuky a čas automatického vypnutia.

Albumy online* (prihlásenie/odhlásenie)

Facebook

Instagram

Fotky Google



Používanie aplikácie, funkcie a dostupné albumy online sa môžu líšiť v závislosti od zariadenia a regiónu.

* Vyžaduje sa pripojenie na internet. Na používanie sa vyžadujú aktívne kontá sociálnych médií alebo cloudové kontá.

NASTAVENIE TLAČIARNE

Keď je tlačiareň pripojená k mobilnému zariadeniu, používateľ môže prispôbiť názov tlačiarne, zvuky a čas automatického vypnutia.

Ťuknite na ikonu ☰, vyberte zariadenie a prispôbte názov tlačiarne, zvuky a čas automatického vypnutia prostredníctvom aplikácie.

PREMENOVANIE

Používateľ môže prispôbiť názov tlačiarne podľa svojich potrieb.

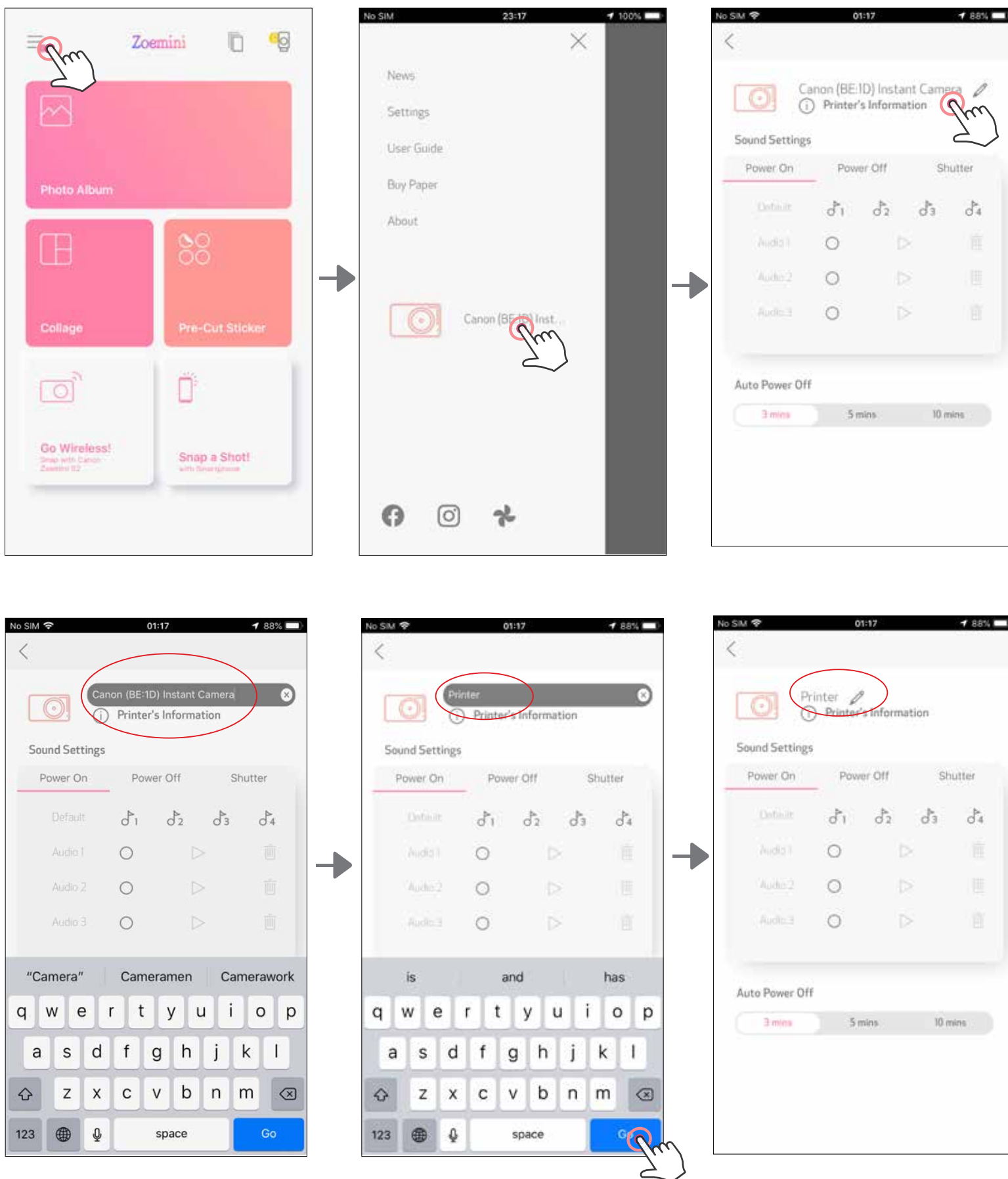



ZVUKY

Používateľ môže prispôbiť zvukové efekty funkcií „Zapnutie“, „Vypnutie“ a „Uzávierka“. Používateľ môže nahráť 3 zvukové súbory pre zvukové efekty tlačiarne.

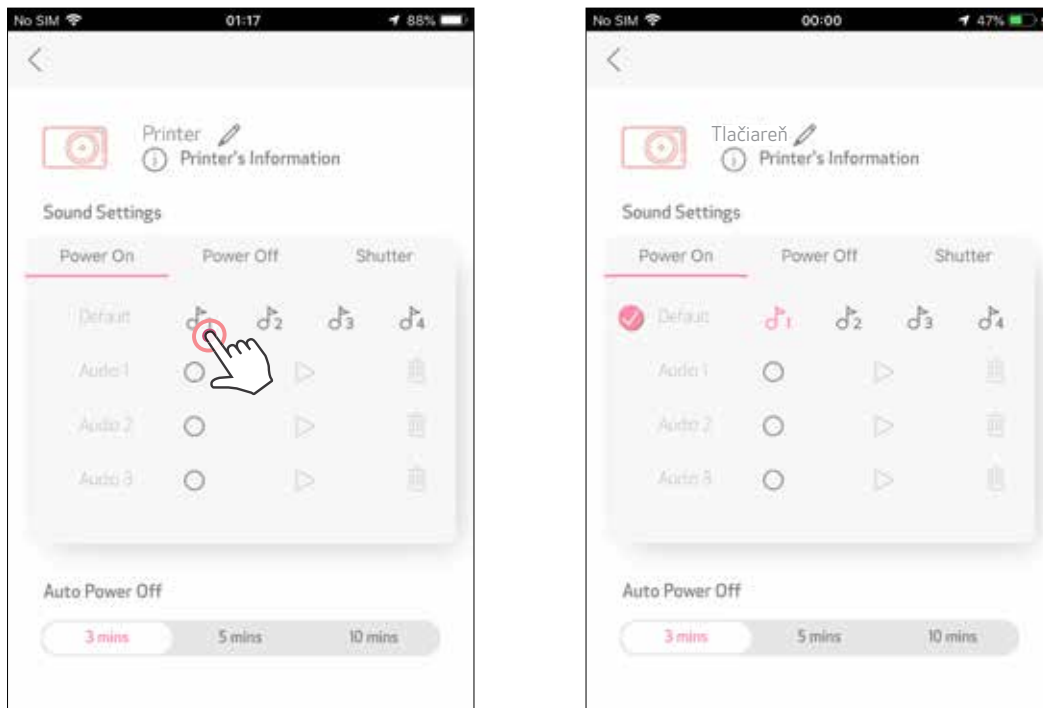
Ťuknutím na ikonu požadovaného zvukového súboru použijete príslušný zvuk.



Ak chcete spustiť nahrávanie, ťuknite na ikonu požadovaného zvukového súboru . Stlačením tlačidla  prehrajte zvuk. Prehrávaný zvuk sa vyberie automaticky.

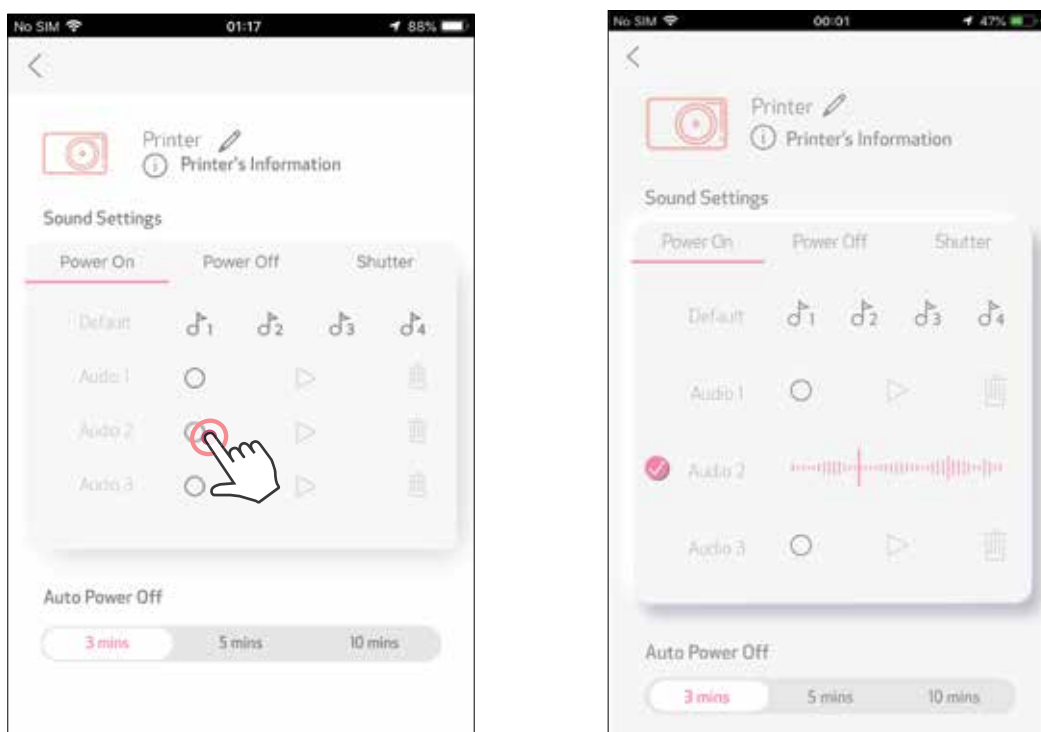

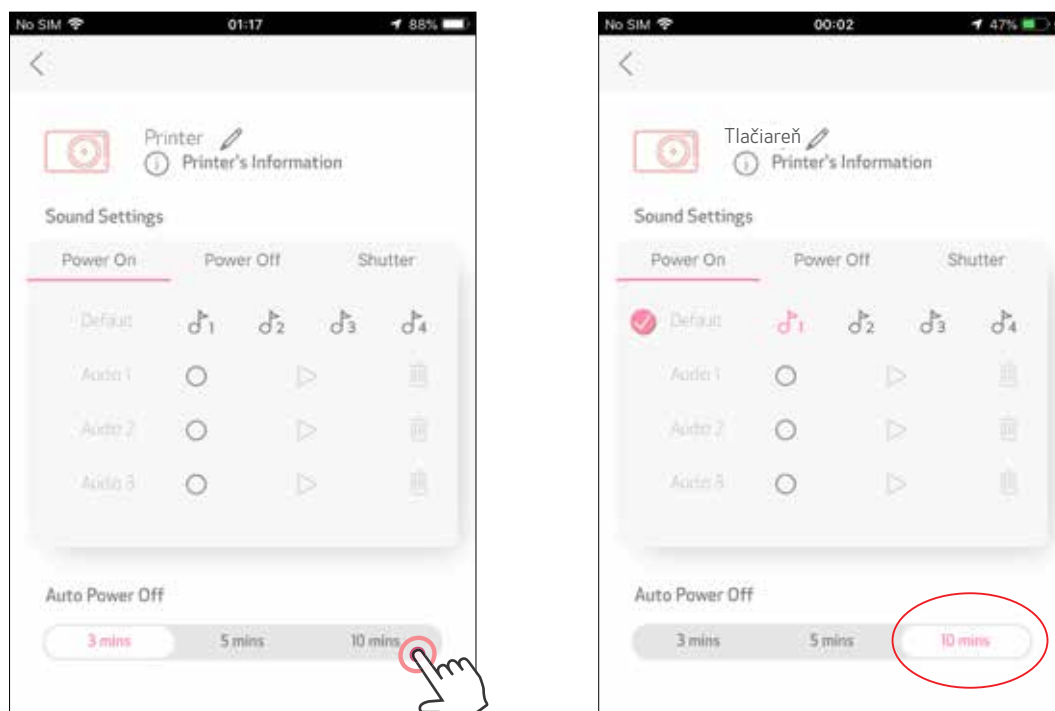

AUTOMATICKÉ VYPNUTIE

Ťuknutím zmeňte čas automatického vypnutia.



FOTOALBUM

Fotografie vo fotoalbuume môžete prehľadávať pomocou filtrovania podľa priečinkov a vyhľadávania podľa dátumu.

- 1 Ťuknutím na ikonu  na domovskej obrazovke zobrazíte okno Fotoalbum.
- 2 Vybratú fotografiu môžete tlačiť, upraviť, zdieľať alebo uložiť.
- 3 Ak chcete tlačiť, ťuknite na ikonu .

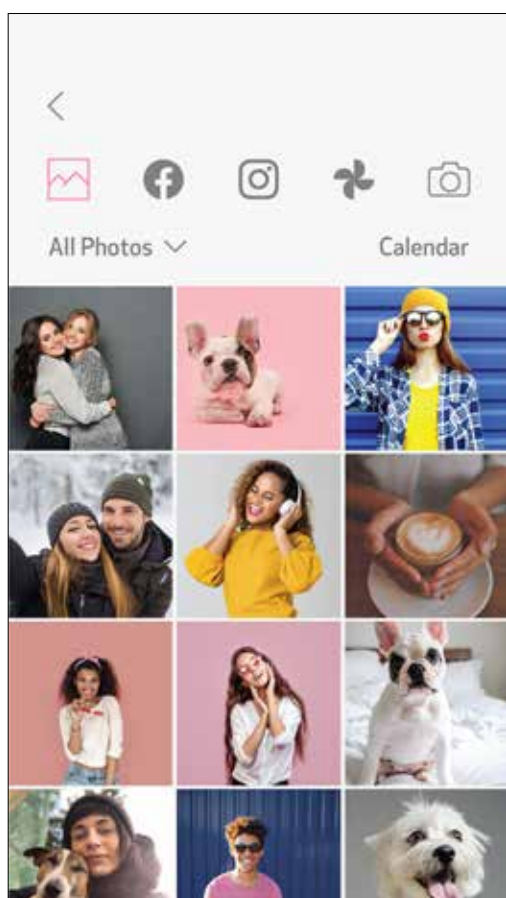
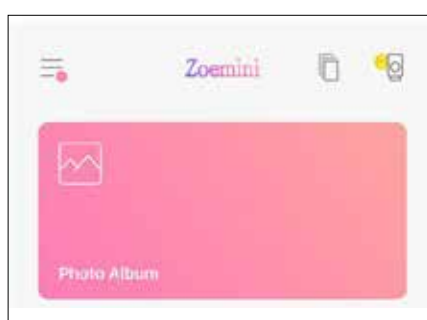

Všetky fotografie – galéria

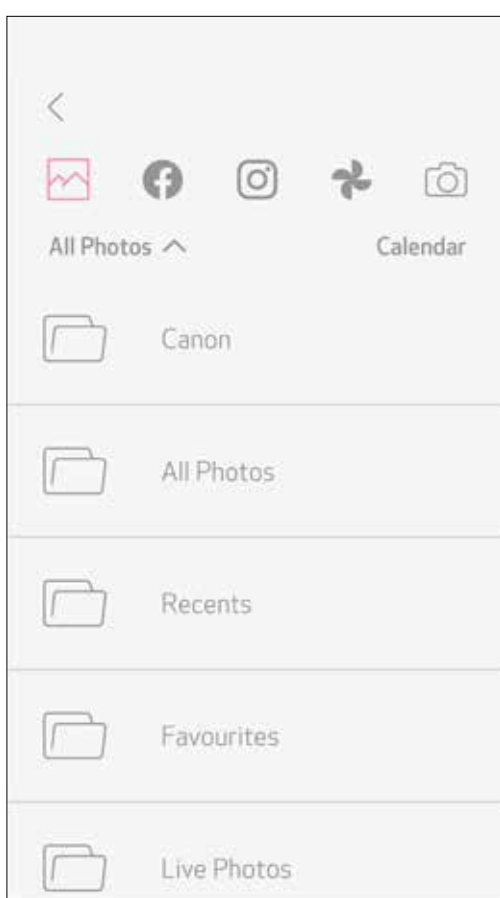

Filtrovanie podľa priečinkov

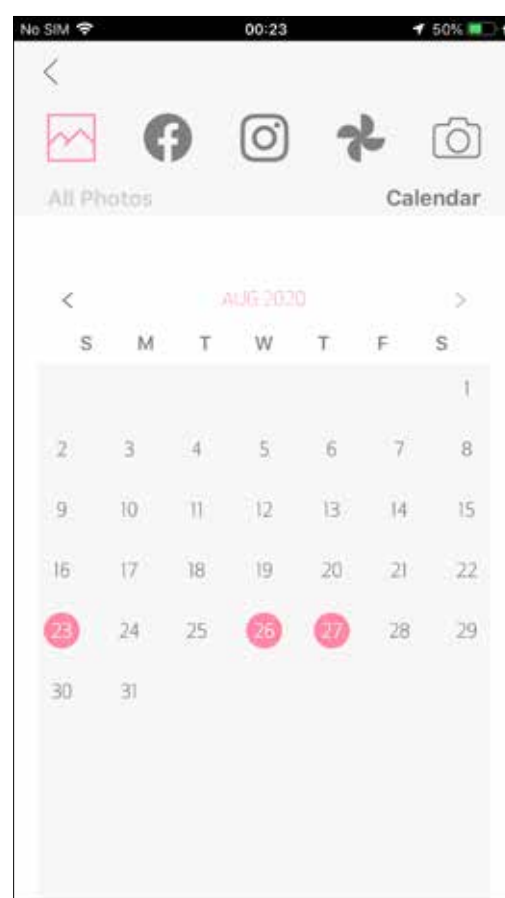

Vyhľadávanie podľa dátumu

Prehľadávať môžete aj albumy online.

ODOSIELANIE FOTOGRAFIE DO APLIKÁCIE MINI PRINT

ODOŠLITE FOTOGRAFIU ULOŽENÚ V GALÉRII FOTOGRAFIÍ ZARIADENIA
ALEBO Z FOTOAPARÁTU DO APLIKÁCIE CANON MINI PRINT

Pre Android

- 1 Vyhľadajte fotografiu v galérii zariadenia a ťuknite na tlačidlo zdieľania.
- 2 Ťuknutím na ikonu Mini Print odošlite fotografiu do aplikácie, aby ste ju mohli upraviť a vytlačiť.

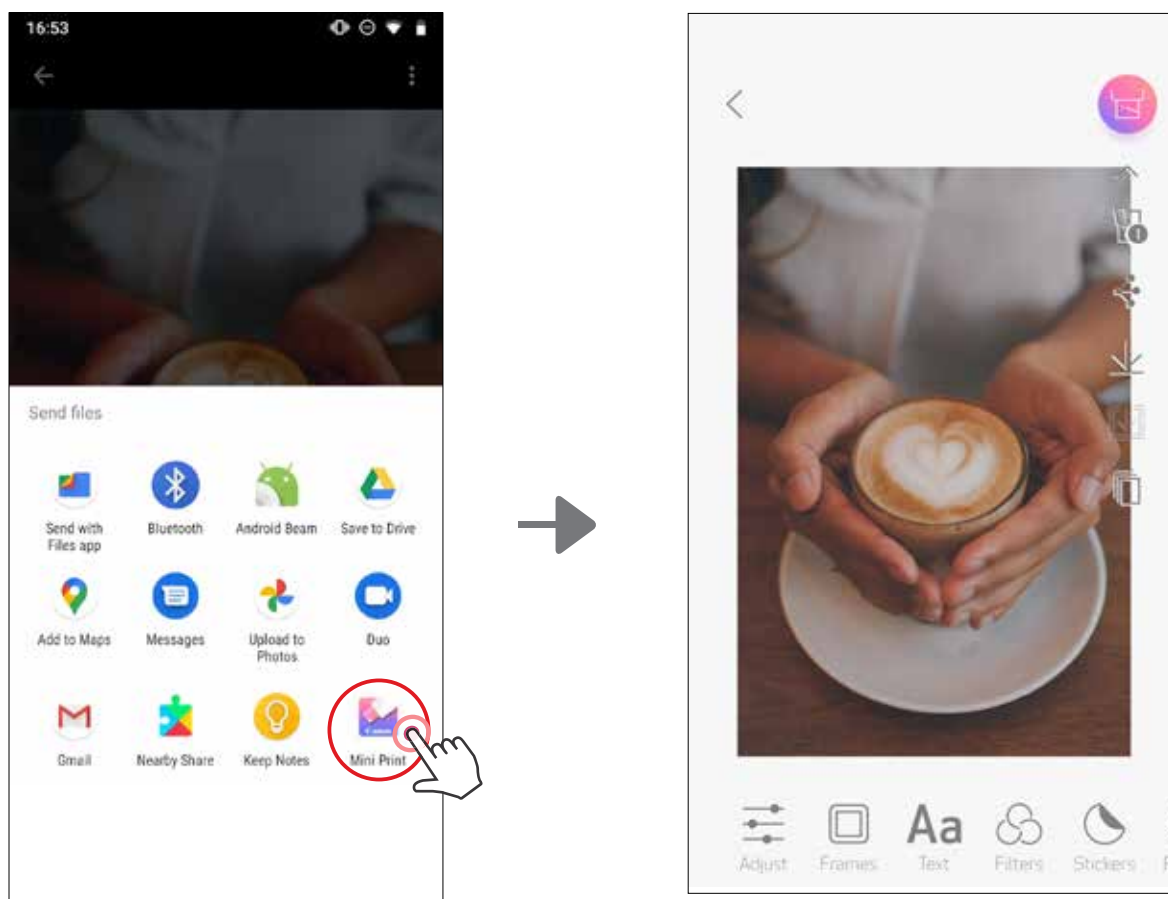

Pre iOS

- 1 Vyhľadajte fotografiu v galérii zariadenia a ťuknite na tlačidlo zdieľania.
- 2 **MOŽNOSŤ A** – Ťuknutím na položku „Otvoriť v aplikácii Mini Print“ odošlite fotografiu na obrazovku úprav aplikácie, kde ju môžete upraviť a vytlačiť.
- 3 **MOŽNOSŤ B** – Ťuknutím na položku „Tlačiť na tlačiarni Canon“ odošlite fotografiu priamo do poradovníka tlačových úloh.

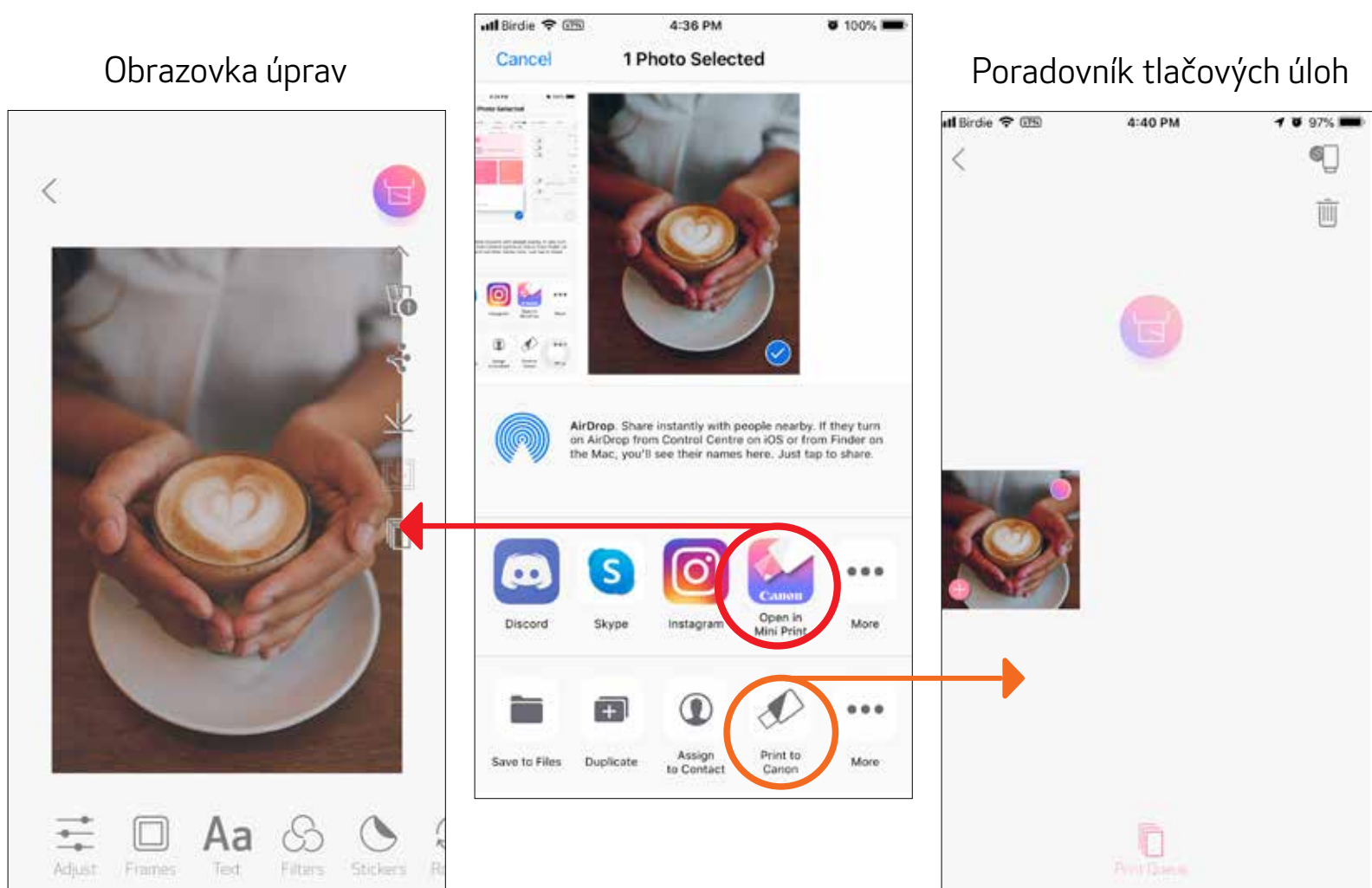

ÚPRAVA FOTOGRAFIE

Obrázok môžete prispôbiť pomocou úprav, ako sú filtre, nálepky, text a pod.

- 1 Ťuknite na ikony na dolnom paneli obrazovky.
- 2 Prispôbujte podľa svojho želania.
- 3 Skôr než opustíte obrazovku, nezabudnite zmeny uložiť, zdieľať alebo vytlačiť.

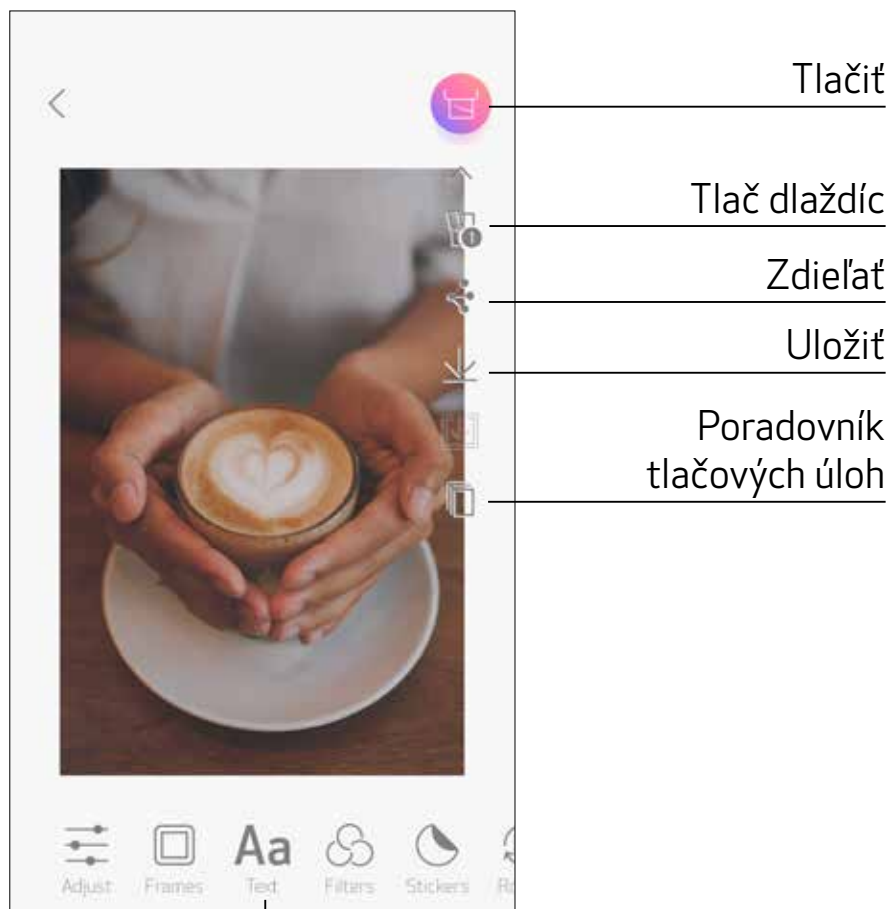

Upraviť



Jas



Rámy



Kontrast

Aa

Text



Sýtosť



Filtre



Vyváženie farieb



Nálepky



Otočiť





Kresliť

POUŽÍVANIE FUNKCIE TLAČ DLAŽDÍC

Pomocou funkcie Tlač dlaždíc môžete vytlačiť jednu fotografiu na viacero hárkov a vytvoriť tak veľkú dlaždicovú fotografiu.

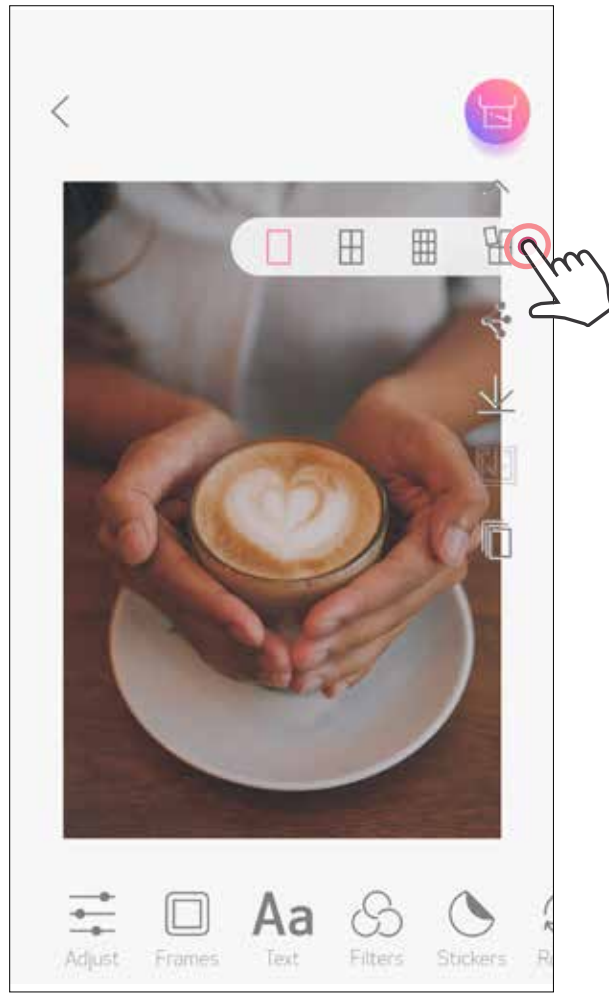
- ① Keď ste pripravení tlačiť, ťuknite na ikonu  a potom na výber výtlačkov s 2 x 2 alebo 3 x 3 dlaždicami. (Zobrazia sa čiary, ktoré znázorňujú rozdelenie obrázka.)



- ② Ťuknutím na ikonu  vytlačte dlaždice a potom ich spojte, aby ste vytvorili väčší dlaždicový výtlačok.



POUŽÍVANIE FUNKCIE TLAČ KOLÁŽE

Pomocou funkcie Koláž môžete na jeden hárok 2 x 3 vytlačiť až 6 fotografií.

- ① Na domovskej obrazovke ťuknite na položku .



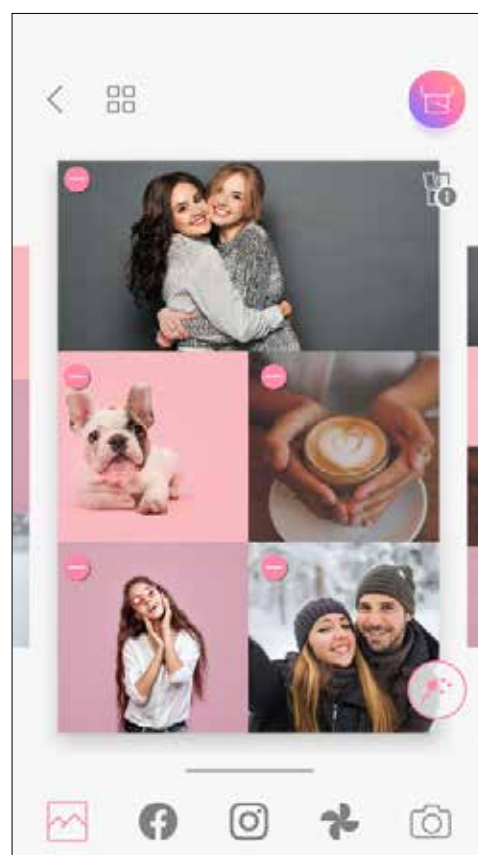
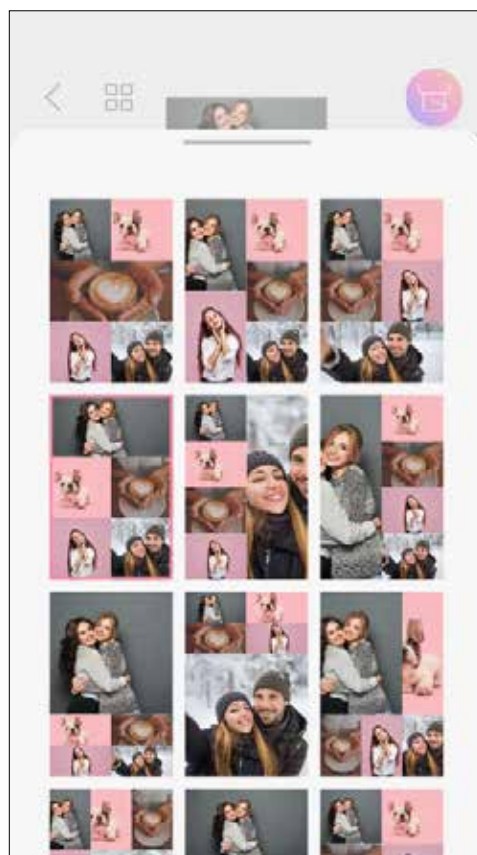
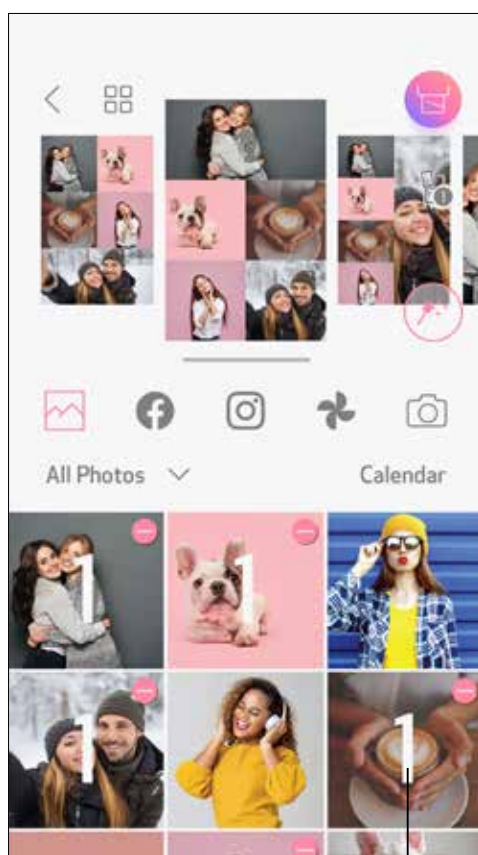

- ② Ťuknite na fotografie, ktoré chcete pridať do koláže. Zobrazí sa počet vybratých fotografií.

- ③ Stlačením tlačidla  alebo potiahnutím prstom sprava doľava na ukážke obrázka môžete vybrať inú šablónu. Potiahnutím lišty albumov nadol môžete ukážku zväčšiť.



Počet výtlačkov

- ④ Vyberte požadovanú šablónu a stlačením tlačidla  prejdite na stránku úprav.

- ⑤ Upravte a nastavte obrázky v koláži podľa svojich predstáv a ťuknutím na ikonu  ju vytačte, ťuknutím na ikonu  ju zdieľajte alebo ťuknutím na ikonu  ju uložte.

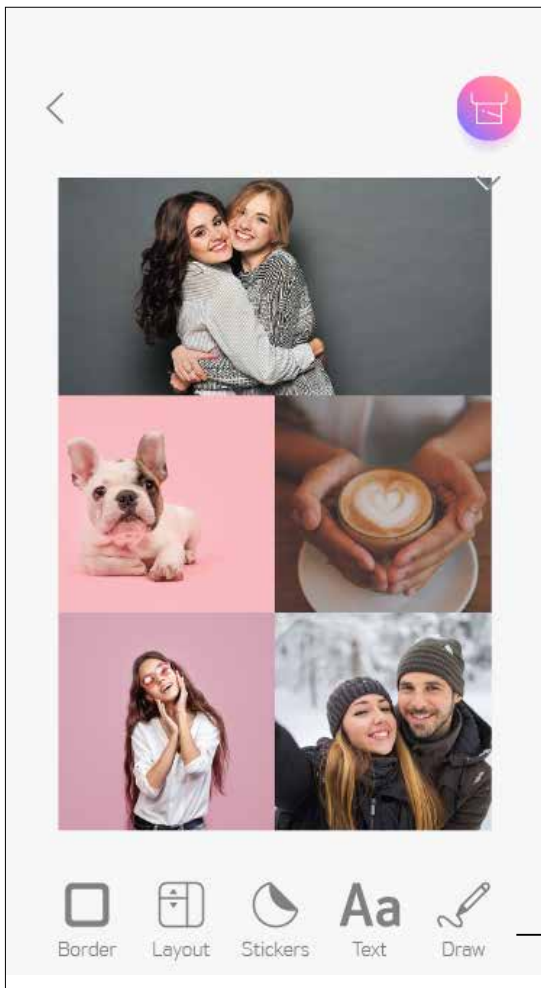

Koláž (úprava celého obrázka)

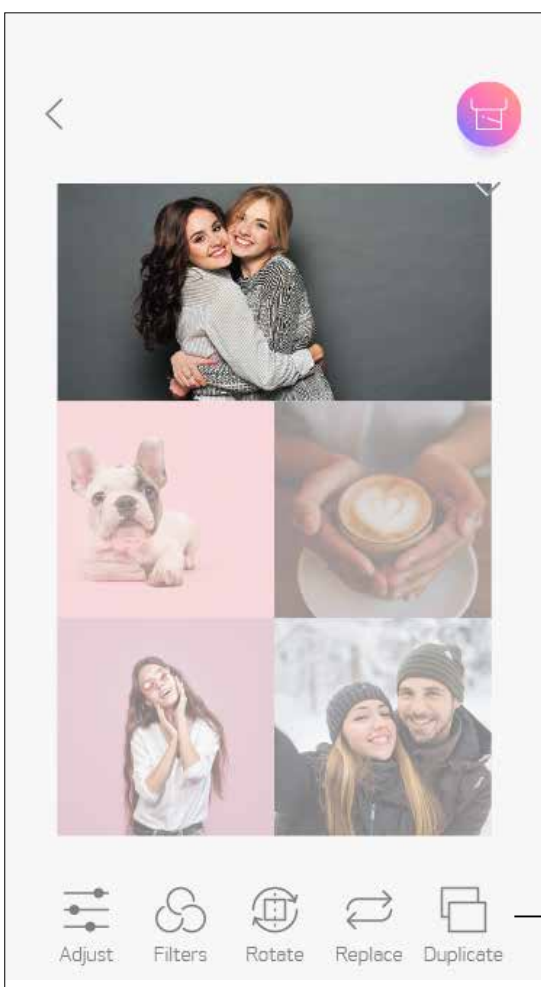

Koláž (úprava zadaného obrázka)



TLAČ VYREZANEJ NÁLEPKY

Pomocou funkcie Vyrezaná nálepka môžete na kruhovú nálepku vytlačiť fotografiu alebo text.

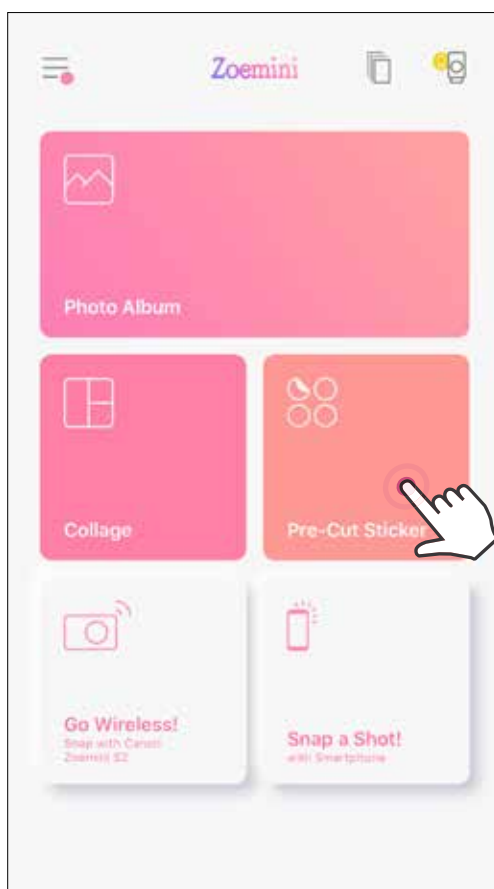

- ① Na domovskej obrazovke ťuknite na položku .

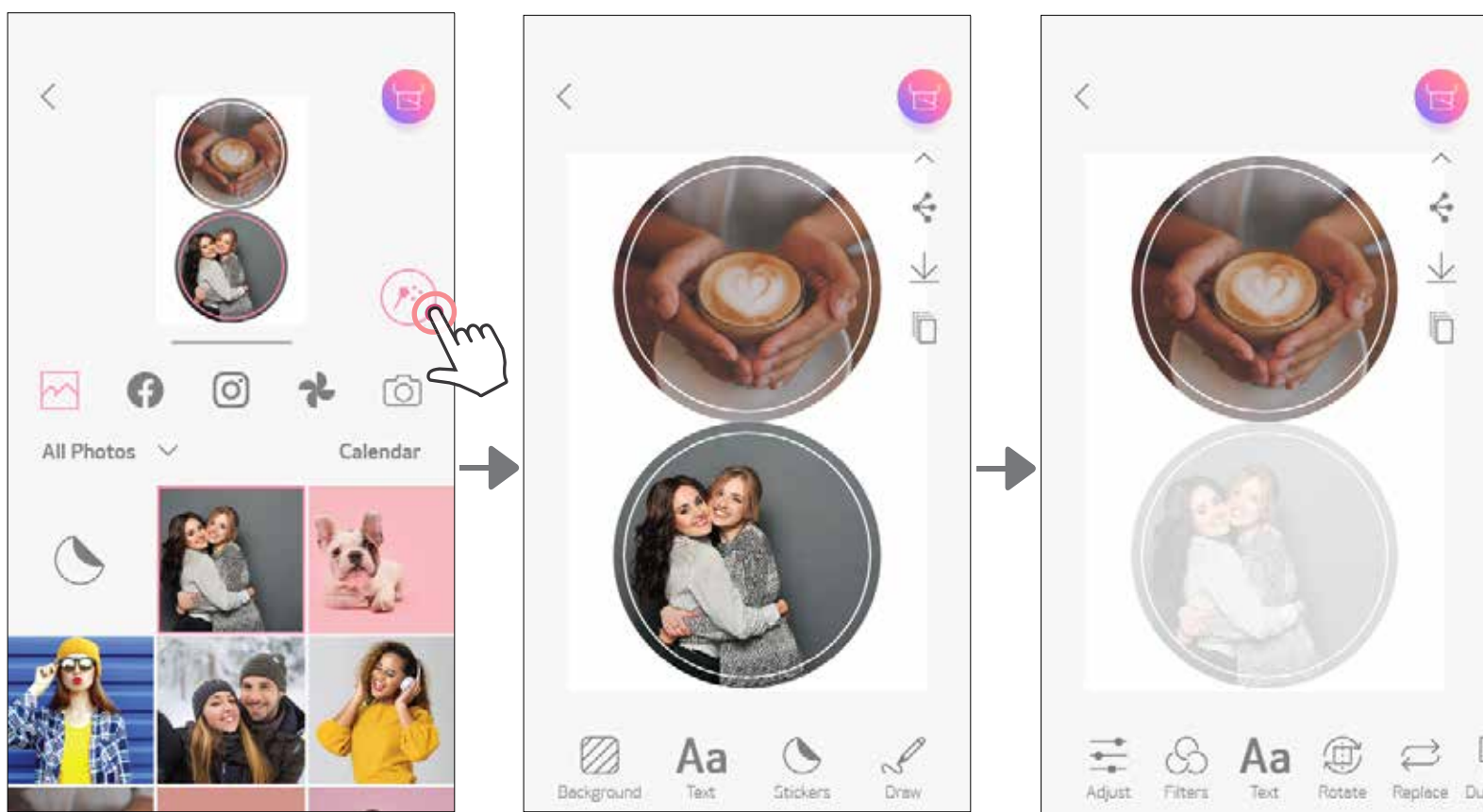

- ② Ťuknite na fotografie, ktoré chcete pridať na kruhovú nálepku.

- ③ Stlačením tlačidla  upravte vyrezanú nálepku.



- ④ Upravte obrázky na nálepke podľa svojich predstáv a ťuknutím na ikonu  ju vytlačte, ťuknutím na ikonu  ju zdieľajte alebo ťuknutím na ikonu  ju uložte.

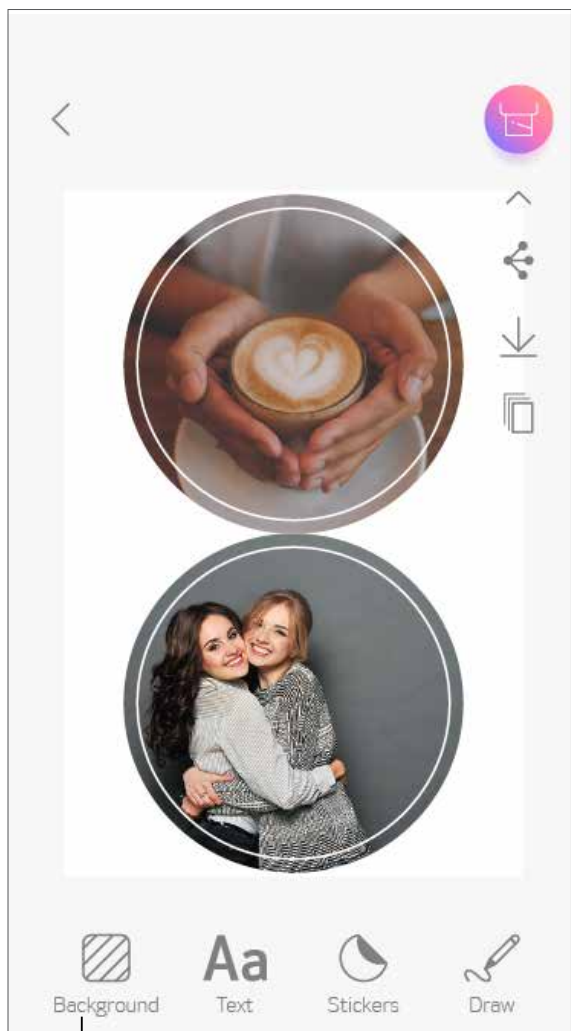

Vyrezaná nálepka
(úprava celého obrázka)

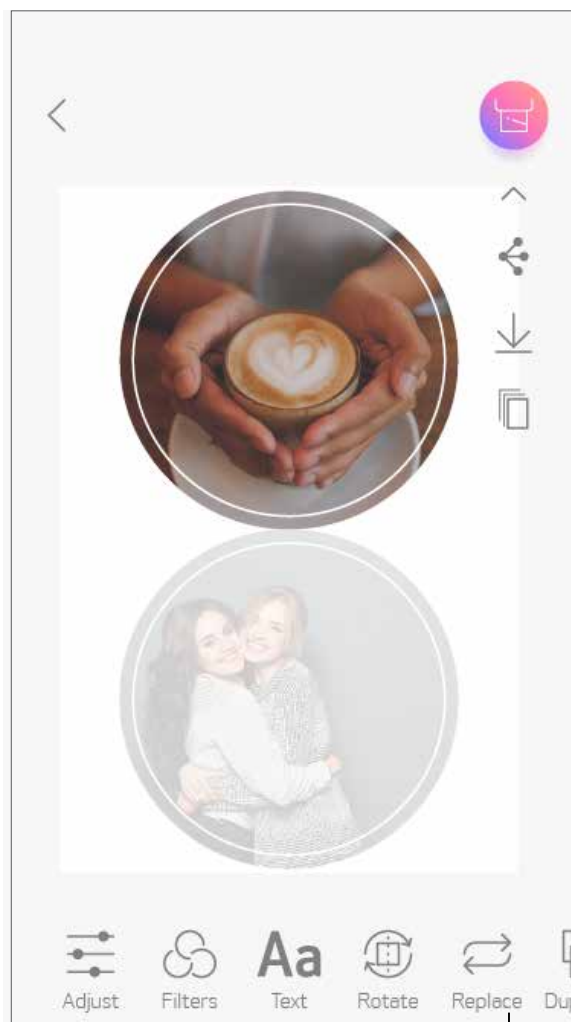

 **Aa**  
Pozadie Text Nálepky Kresliť



Vyrezaná nálepka
(úprava zadaného obrázka)



  **Aa**
Upraviť Filtre Text
  
Otočiť Nahradiť Duplikovať

FOTOAPARÁT SMARTFÓNU

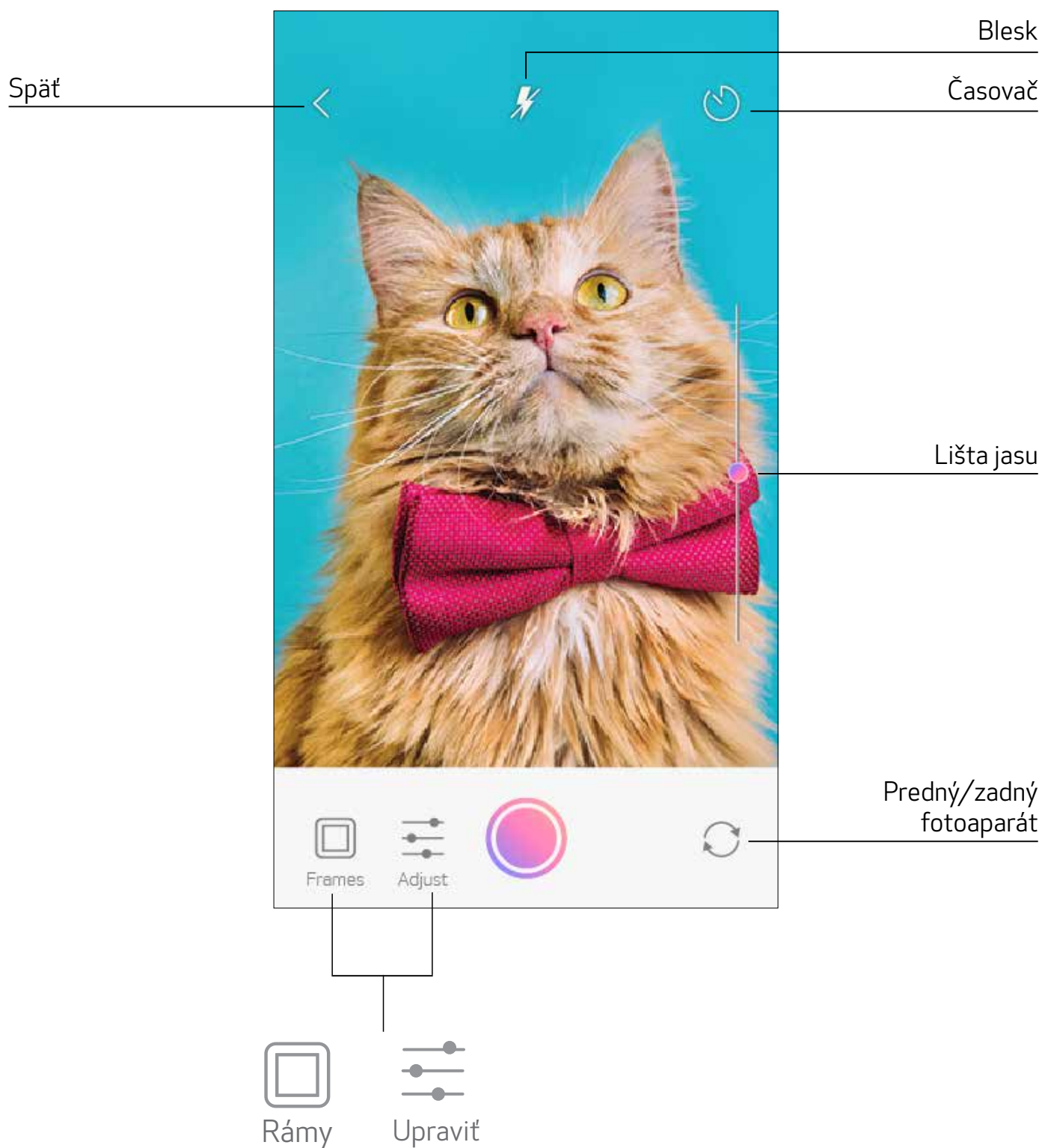
- ① Ťuknutím na ikonu  na domovskej obrazovke zhotovte fotografiu pomocou fotoaparátu smartfónu. (Ak chcete zhotoviť fotografiu s efektmi, ťuknite na ikony v dolnej časti.)
- ② Zhotovenú fotografiu môžete tlačiť, upraviť, zdieľať alebo uložiť.
- ③ Ak chcete tlačiť, ťuknite na ikonu .



TLAČ Z KARTY MicroSD PRE ZOEMINI S2

- ① Na domovskej obrazovke ťuknite na položku „Bezdrôtové ovládanie!“ a potom na položku „Tlač s kartou microSD“.
- ② Ťuknite na fotografiu, ktorú chcete vytlačiť, a stlačte tlačidlo .
- ③ Fotografiu na karte MicroSD tiež môžete odstrániť stlačením tlačidla .

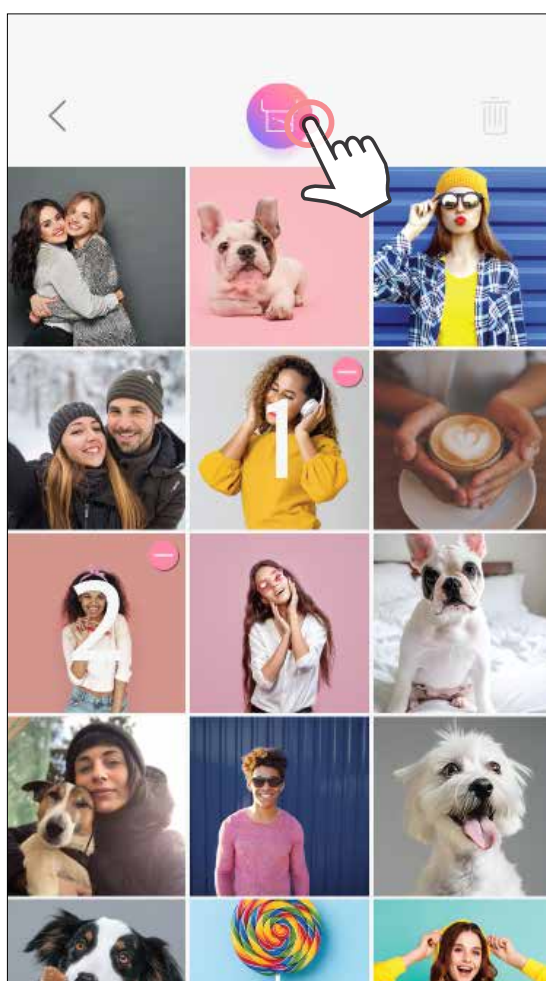
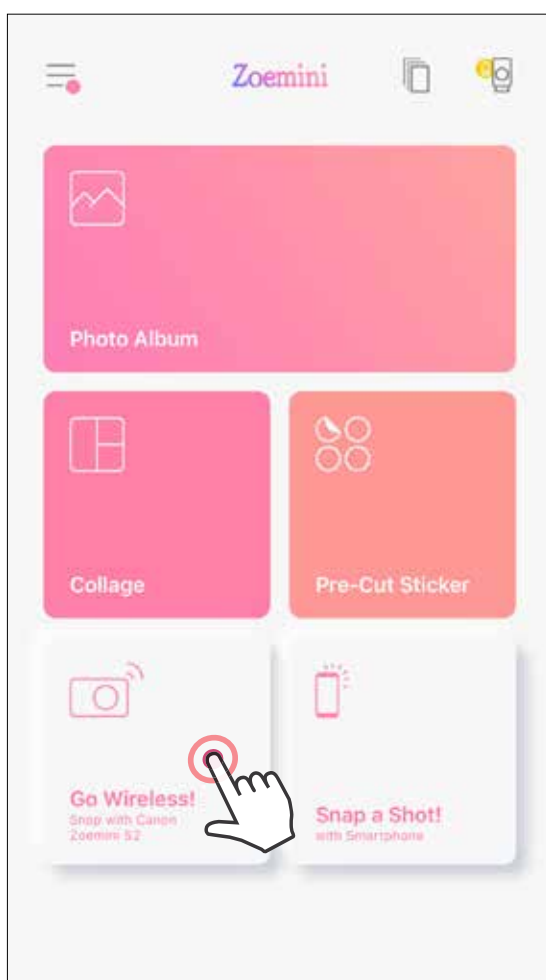

Tlačiť

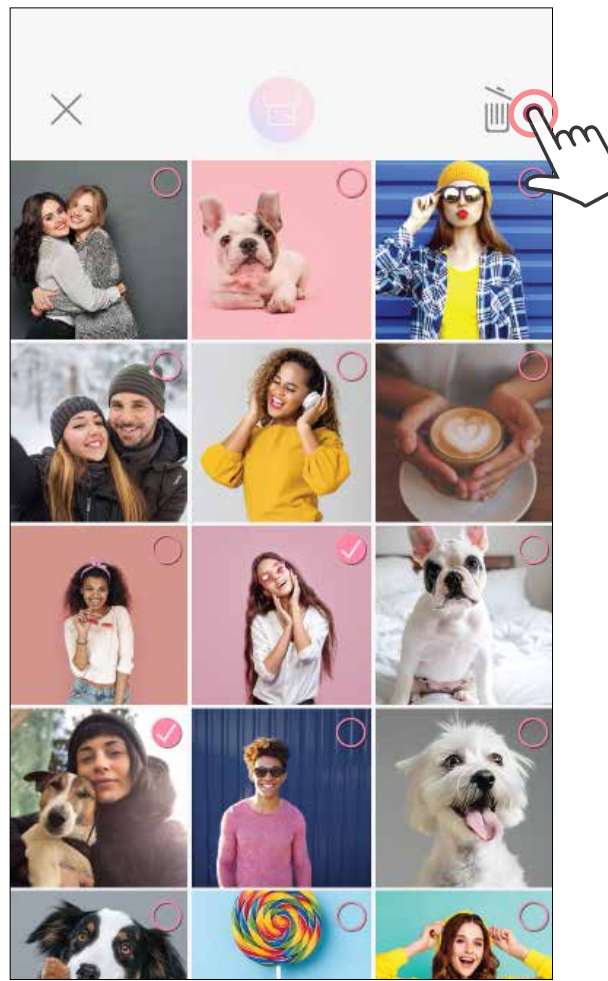



Odstrániť

PORADOVNÍK TLAČOVÝCH ÚLOH

Ak chcete spravovať poradovník tlačových úloh, ťuknite na ikonu .



Možnosti na stránke Poradovník tlačových úloh

- 1 Ťuknutím na ikonu  odstráňte fotografiu z poradovníka tlačových úloh.
- 2 Ak chcete zmeniť poradie tlače, ťuknite a podržte fotografiu a zmeňte jej poradie.
- 3 Ťuknite na fotografiu, ktorú nechcete tlačiť. Zobrazí sa znak pozastavenia.
- 4 Ťuknutím na ikonu  duplikujte fotografiu.

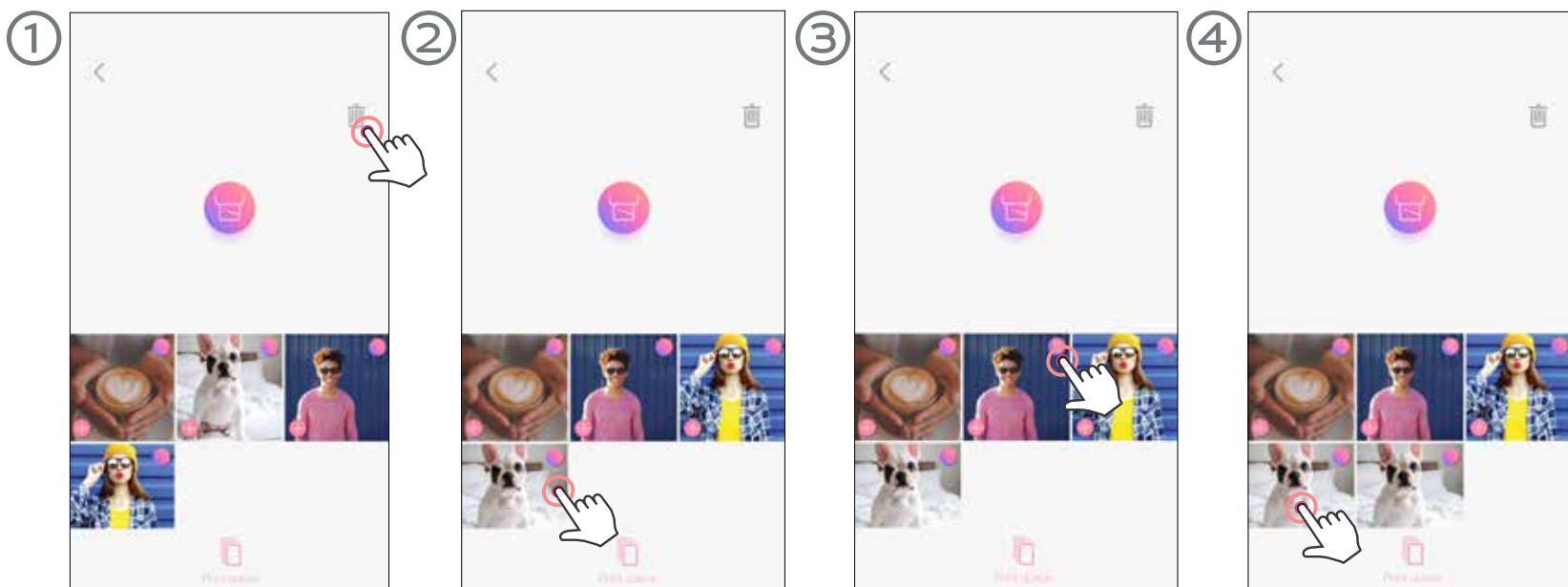

Poznámka k poradovníku tlačových úloh: Ak pri odosielaní tlače nie je tlačiareň zapnutá a pripojená, obrázok sa uloží do poradovníka tlačových úloh. Ak chcete uvoľniť tlač, jednoducho zapnite tlačiareň a znovu ju pripojte. Zobrazí sa otázka, či chcete vytlačiť obrázok v poradovníku.

POZNÁMKA

- Vytlačený obrázok sa môže líšiť od pôvodného obrázka, pretože „technológia obrazovky“ používaná na zobrazovanie farieb na mobilnom zariadení sa líši od „technológie tlače“ používanej na tlač farieb na papier. (Termotransferová tlač.)
- Počas tlače alebo zaseknutia papiera nevyťahujte papier silou.
- Počas tlače neotvárajte vrchný kryt. Môže sa tým ovplyvniť kvalita tlače.
- Ak na tlačiareň pôsobia vibrácie alebo ňou zatrasiete, môže to mať vplyv na kvalitu tlače fotografií.

Canon

Ak zariadenie nefunguje správne, obráťte sa na predajcu, od ktorého ste ho kúpili, alebo na servis a podporu spoločnosti Canon na adrese www.canon-europe.com/support

SMART SHEET, technológia ZINK a ochranné známky ZINK sú vlastníctvom spoločnosti ZINK Holdings LLC. Používajú sa na základe licencie. Apple, logo Apple, iPad, iPad Air, iPad Pro a iPhone sú ochranné známky spoločnosti Apple Inc. registrované v USA a iných krajinách. App Store je servisná značka spoločnosti Apple Inc. iOS je ochranná známka alebo registrovaná ochranná známka spoločnosti Cisco v USA a iných krajinách a používa sa na základe licencie. Android, Google Play a logo Google Play sú ochranné známky spoločnosti Google LLC. Bluetooth je registrovaná ochranná známka spoločnosti Bluetooth SIG. Wi-Fi je registrovaná ochranná známka organizácie Wi-Fi Alliance. Všetky ostatné názvy produktov, značky a logá tretích strán sú ochranné známky príslušných vlastníkov.